

svan

SCV145500F

MANUAL DE FUNCIONAMIENTO PARA EL USUARIO

Antes de utilizar esta unidad, lea detenidamente este manual y consérvelo para consultas

Español

Contenido

Información de seguridad y advertencias	2	Invertir la puerta	12
Instalar el nuevo aparato	8	Sugerencias y consejos útiles	13
Descripción del aparato	9	Limpieza y cuidado	14
Uso del aparato	9	Resolución de problemas	15
Panel de control	10	Eliminación del aparato	16



Información de seguridad y advertencias

Por su propia seguridad y para usarlo correctamente, antes de instalar y utilizar por primera vez el aparato, lea detenidamente este manual del usuario, incluidos los consejos y las advertencias. A fin de evitar errores innecesarios y accidentes, es importante que se asegure de que todas las personas que utilicen el aparato estén profundamente familiarizados con su uso y características de seguridad. Guarde estas instrucciones y asegúrese de mantenerlas con el aparato si lo traslada o vende, de forma que cualquier persona que lo utilice durante su vida útil esté informado debidamente acerca del uso y sus características de seguridad. Para garantizar la seguridad personal y de la propiedad, respete las precauciones de estas instrucciones del usuario, ya que el fabricante no se hará responsable de los daños causados por omisión.

Seguridad de los niños y otras personas vulnerables

- En conformidad con las normas EN

Este aparato puede ser utilizado por niños mayores de 8 años y por personas con capacidades físicas, sensoriales o mentales reducidas o falta de experiencia y conocimientos si están supervisados o han recibido instrucciones relativas al uso del aparato de forma segura y si comprender los riesgos asociados. Los niños no deben jugar con el aparato. La limpieza y el mantenimiento no deben realizarlos niños sin supervisión.

En conformidad con las normas IEC

Este aparato no ha sido diseñado para que lo utilicen personas (incluidos niños) con capacidades físicas, sensoriales o mentales reducidas, o con falta de experiencia o conocimientos, a menos que estén supervisados o reciban instrucciones acerca del uso del aparato por parte de una persona responsable de su seguridad.

- Mantenga todo el material de embalaje lejos del alcance de los niños, ya que existe riesgo de asfixia.
- Si desecha el aparato, desconecte el enchufe de la toma, corte el cable de conexión (lo más cerca posible del aparato) y retire la puerta para evitar que los niños sufran una descarga eléctrica o queden encerrados dentro
- Si el aparato, con juntas de puertas magnéticas, se utiliza para sustituir un aparato viejo con cerradura de resorte (cerrojo) en la puerta o tapa, asegúrese de inutilizar la cerradura con resorte antes de desechar el aparato viejo. Esto evitará que se convierta en una trampa mortal para un niño.

Seguridad general



- **ADVERTENCIA:** Este aparato ha sido diseñado para usarse en aplicaciones domésticas y similares
 - **ADVERTENCIA:** No almacene sustancias explosivas, como latas de aerosol con un propulso inflamable, en este aparato.
ADVERTENCIA: Si el cable de alimentación está dañado, debe sustituirlo el fabricante, su agente de mantenimiento o personas cualificadas similares para evitar riesgos.
 - **ADVERTENCIA:** Mantenga las aperturas de ventilación de la carcasa del aparato o de las estructuras integradas libres de obstrucciones.
 - **ADVERTENCIA:** No utilice dispositivos mecánicos ni otros medios no recomendados por el fabricante para acelerar el proceso de descongelación.
 - **ADVERTENCIA:** No dañe el circuito del refrigerante.
 - **ADVERTENCIA:** No utilice aparatos eléctricos dentro de los compartimentos de almacenamiento de alimentos del aparato, a menos que sean del tipo recomendado por el fabricante.
-

-
- **ADVERTENCIA:** El refrigerante y el gas de soplado son inflamables. Para desechar el aparato, llévelo a un centro autorizado de eliminación de residuos. No lo expongan a llamas.
 - **ADVERTENCIA:** Al colocar el aparato, asegúrese de que el cable eléctrico no esté atrapado ni dañado.
 - **ADVERTENCIA:** No coloque múltiples tomas portátiles ni fuentes de alimentación portátiles en la parte trasera del aparato.

Sustituir las luces de iluminación

- **ADVERTENCIA:** ¡El usuario no debe sustituir las luces! Si la luz estuviera dañada, póngase en contacto con la línea de atención al cliente para pedir ayuda.

Esta advertencia es exclusivamente para las neveras que contengan luces.

Refrigerante

El circuito de refrigerante del aparato contiene refrigerante isobuteno (R600a), un gas natural con un alto nivel de compatibilidad medioambiental, que sin embargo es inflamable. Durante el transporte y la instalación del aparato, asegúrese de que ningún componente del circuito del refrigerante resulte dañado.

El refrigerante (R600a) es inflamable.

- **ADVERTENCIA:** Las neveras contienen refrigerante y gase dentro del aislamiento. Se debe desechar el refrigerante y los gases de forma profesional, ya que podrían provocar lesiones oculares o ignición. Asegúrese de que los tubos del circuito refrigerante no estén dañados antes de desechar correctamente el aparato.



ADVERTENCIA: riesgo de incendio

Si el circuito del refrigerante estuviera dañado:

- Evite las llamas vivas y las fuentes de ignición.
 - Ventile bien la sala en la que esté situado el aparato.
-

Es peligroso alterar las especificaciones o modificar el producto de cualquier modo.

Los daños en el cable podrían provocar un cortocircuito, incendio y/o descargas eléctricas.



Seguridad eléctrica

1. No se debe alargar el cable eléctrico
2. Asegúrese de que el enchufe eléctrico no esté aplastado dañado. Un enchufe aplastado o dañado podría sobrecalentarse y provocar un incendio.
3. Asegúrese de poder acceder al enchufe principal del aparato
4. No estire del cable
5. Si la toma eléctrica está suelta, no inserte el enchufe eléctrico. Existe riesgo de descarga eléctrica o incendio.
6. No debe utilizar el aparato sin la cubierta de la lámpara iluminación interior.
7. La nevera solo se debe conectar a corriente alterna monofásica de 220-240 V/50 Hz. Si las fluctuaciones de tensión en el distrito del usuario son tan elevadas que la tensión supera el rango antes indicado, asegúrese de aplicar corriente alterna por motivos de seguridad. Regulador automático de tensión de más de 350 W en la nevera. La nevera debe utilizar una toma eléctrica especial en lugar de una compartida con otros aparatos eléctricos. Su enchufe debe encajar en la toma con conexión a tierra.

Uso diario

- No almacene gases ni líquidos inflamables en el aparato, ya que hay riesgo de explosión.
 - No utilice aparatos eléctricos dentro del aparato (p. ej. heladoras eléctricas, batidoras, etc.).
 - Cuando lo desenchufe de la toma eléctrica, no estire del cable.
 - No coloque objetos calientes cerca de los componentes de plástico de este aparato.
-

-
- No coloque alimentos directamente contra la salida de aire del panel trasero.
 - Guarde los alimentos precongelados siguiendo las instrucciones del fabricante de los alimentos.
 - Debe seguir estrictamente las recomendaciones de almacenamiento del fabricante del aparato. Consulte las instrucciones de almacenamiento pertinentes.
 - No coloque bebidas con gas o burbujas en el compartimento congelador, ya que creará presión sobre el recipiente y podría hacer que explotara causando daños en el aparato.
 - Los alimentos congelados pueden provocar quemaduras por congelación si se consumen directamente al sacarlos del congelador.
 - No coloque el aparato bajo la luz del sol directa.
 - Mantenga las velas y lámparas encendidas y otros objetos con llamas vivas apartados del aparato para que este no se incendie.
 - El aparato está diseñado para mantener alimentos y/o bebidas en un entorno doméstico habitual como se explica en el libretto de instrucciones. El aparato es pesado. Se debe trasladar con cuidado.
 - No retire ni toque los objetos del congelador con las manos mojadas/húmedas, ya que podría causarle abrasiones cutáneas o quemaduras por congelación
 - Nunca utilice la base, los cajones, las puertas, etc. para subirse o como apoyo
 - No debe volver a congelar los alimentos congelados una vez descongelados.
 - No consuma helados ni cubitos de hielo directamente al sacarlos del congelador ya que podría causarle quemaduras en la boca y los labios.
 - No sobrecargue los estantes de la puerta ni coloque demasiado alimento en los cajones para verduras para evitar que caigan objetos y provoquen lesiones o daños al aparato.

¡Precaución!

Cuidados y limpieza

-
- Antes de realizar el mantenimiento, apague el aparato y desconecte el enchufe eléctrico de la toma.
 - No limpie el aparato con objetos metálicos, limpiadores de vapor, aceites etéreos, disolventes orgánicos ni limpiadores abrasivos.
 - No utilice objetos afilados para retirar la escarcha del aparato. Utilice un rascador de plástico.

¡Notas importantes de la instalación!

- Para realizar correctamente las conexiones eléctricas, siga las instrucciones contenidas en este manual.
Desembale el aparato y compruebe si tiene algún daño.
- Si está dañado, no conecte el aparato. Informe inmediatamente de los posibles daños al establecimiento donde lo compró. Conserve el embalaje para estos casos.
- Se recomienda esperar al menos cuatro horas antes de conectar el aparato para permitir que el aceite regrese al compresor.
- Debe haber una circulación de aire adecuada alrededor del aparato, de lo contrario se sobrecalentará. Para conseguir una ventilación suficiente, siga las instrucciones acerca de la
- instalación. "
Cuando sea posible, la parte trasera del producto no debe estar demasiado cerca de la pared para evitar que las piezas cálidas (compresor, condensador) la toquen y evitar el riesgo de
- incendios. Siga las instrucciones relativas a la instalación.
El aparato no debe estar cerca de radiadores ni hornillos.
- Asegúrese de que el enchufe de la corriente esté accesible después de la instalación del aparato.

Servicio

- Todos los trabajos eléctricos necesarios para mantener este aparato deben ser realizados por un electricista cualificado o una persona competente.
- Solo un centro de servicio autorizados debe realizar el servicio de este producto y solo se pueden usar piezas de recambio originales.
 - 1) Si el aparato es anticongelació
 - 2) Si el aparato tiene un compartimento congelado

Instalar el nuevo aparato

Antes de usar el aparato por primera vez, debe revisar los siguientes consejos.

Ventilación del aparato

⚠ Para mejorar la eficacia del sistema refrigerante y ahorrar energía, es necesario mantener una buena ventilación alrededor del aparato. Por este motivo, debe haber disponible suficiente espacio libre alrededor del refrigerador. Se recomienda dejar al menos 50-70 mm de espacio entre la parte trasera y la pared, al menos 100 mm encima, al menos 100 mm desde el lado a la pared y un espacio libre delante que permita abrir las puertas en 135°. Consulte los siguientes diagramas.

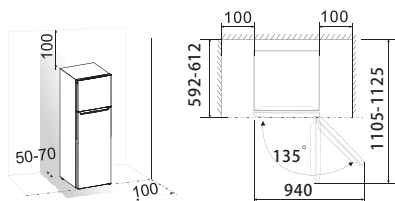

● **Nota:**

Este aparato funciona bien en las clases de clima de N a ST mostradas en la tabla siguiente.

Es posible que no funcione correctamente si se deja a una temperatura superior o inferior al rango indicado durante mucho tiempo.

Clase de clima	Temperatura ambiente
SN	+10 °C a +32 °C
N	+16 °C a +32 °C
ST	+16 °C a +38 °C
T	+16 °C a +43 °C

- Coloque el aparato en un lugar seco para evitar daños por la humedad.
- Mantenga el aparato apartado de la luz directa del sol, de la lluvia o de la escarcha. Coloque el aparato alejado de fuentes de calor, como estufas, fuegos o calentadores.

Estabilización del aparato

- Para una estabilización y una circulación de aire suficientes en la sección trasera inferior del aparato, es posible que sea necesario ajustar las patas inferiores. Puede ajustarlas manualmente usando una llave adecuada.
- Para permitir que las puertas se cierren solas, incline la parte superior hacia atrás aproximadamente 10 mm.

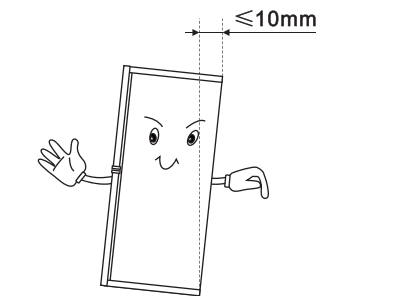

Descripción del aparato

Vista del aparato

1. Panel de control
2. Bandeja para servir
3. Cajón central
4. Cajón inferior
5. Patas inferiores ajustables
6. Manija
7. Puerta del congelador

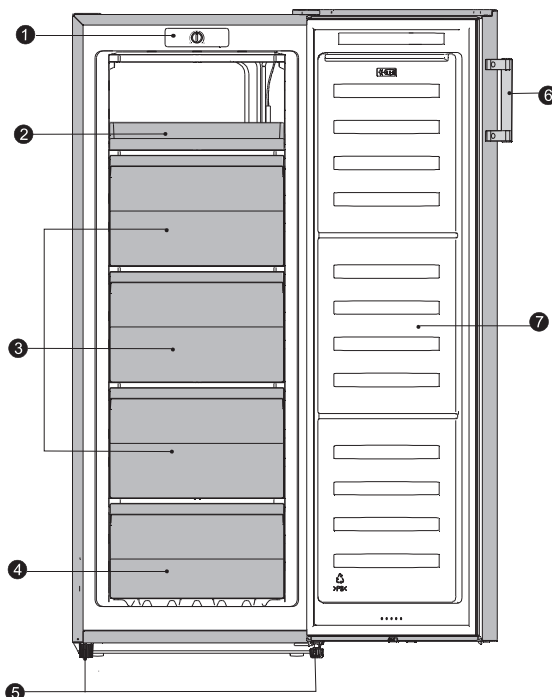

Nota: Debido al desarrollo constante de nuestros productos, es posible que su refrigerador sea ligeramente diferente al de este manual de instrucciones, pero sus funciones y uso serán idénticos.

Uso del aparato

Accesorios 1)

Cajón del congelador

- Para guardar alimentos congelados.

Bandeja de cubitos de hielo

- Para hacer hielo y guardar cubitos de hielo.

Compartimento congelador 2)

- Para congelar alimentos frescos y guardar alimentos congelados y ultracongelados durante largos periodos de tiempo.

Descongelar alimentos 2)

- En el compartimento congelador.
- A temperatura ambiente.
- En un horno microondas.
- En un horno convencional o de convección.
- No se debe volver a congelar los alimentos descongelados excepto en casos especiales.

1) Si el aparato contiene accesorios y funciones relacionados.

2) Si el aparato tiene un compartimento congelador.

Panel de control

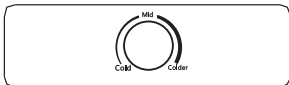

El control del termostato situado en el panel de control regula la temperatura del compartimento del congelador.

- Posición “Frío”: Frío.
- Posición “Medio”: Más frío normalmente, ajuste en esta posición.
- Posición “Más frío”: Frío máximo.

La temperatura se verá afectada por:

- Temperatura ambiente
- La frecuencia con que se abra la puerta
- La cantidad de alimentos almacenados
- La posición del aparato.

Para determinar el ajuste adecuado del control de temperatura, se deben tener en cuenta todos estos factores y podría ser necesario experimentar un poco. No permita que niños manipulen los controles ni jueguen con el producto.

¡Importante! -Normalmente, se recomienda seleccionar el ajuste “Medio”. Si desea una temperatura más alta o más baja, gire la perilla a un ajuste más caliente o frío en correspondencia.. Cuando se gira la perilla a un ajuste más frío, puede conllevar una mayor eficiencia energética. De lo contrario, tendría más consumo energético.

¡Importante! Las temperaturas ambientales elevadas (p. ej. en días calurosos de verano) y con un ajuste frío del regulador de temperatura (posición “Más frío”) podría hacer que al compresor funcione continuamente e incluso sin interrupción.

Motivo: cuando la temperatura ambiente es elevada, el compresor debe funcionar continuamente para mantener la temperatura baja dentro del aparato.

Compartimento del congelador

El **❄️** símbolo significa que el congelador almacenará los alimentos congelados a $-18\text{ }^{\circ}\text{C}$ ($-0,4\text{ }^{\circ}\text{F}$) o más frío permitiendo almacenar a largo plazo los alimentos congelados y congelar alimentos frescos. La temperatura del congelador se controla automáticamente con el termostato situado en el panel de control. Debido a las diferencias en las instalaciones, los métodos de uso y las condiciones climatológicas, podría ser necesario modificar los ajustes de temperatura.

Estos se valoran mejor tomando lecturas de temperatura insertando un termómetro en el alimento congelado. La lectura debe tomarse prontamente, ya que la temperatura del termómetro subirá rápidamente después de sacarlo.

Coloque el alimento congelado en el cajón superior del congelador. Podría ser necesario recolocar los alimentos para hacer esto. Durante el proceso de congelación se debe reducir rápidamente la temperatura de los alimentos frescos de forma que los cristales de hielo sean lo más pequeños posibles para evitar daños en la estructura de los alimentos. Si el proceso de congelación fuera lento, se formarían cristales de hielo grandes que afectarían a la calidad de los alimentos una vez descongelados. Los alimentos congelados que haya deben recolocarse para dejar espacio en los dos cajones superiores para congelar. Los paquetes a descongelar deben colocarse en el cajón en contacto con la superficie del cajón lo más lejos posible y separados para permitir que circule aire frío entre ellos. No deben tocar los paquetes existentes. Si hubiera suficiente espacio, reubique los alimentos que ya estén congelados a las cestas o cajones para permitirle congelar más comida en el cajón superior. Es posible almacenar los objetos excepcionalmente grandes retirando el cajón. No debe volver a congelar los alimentos congelados una vez descongelados. No retire los objetos del congelador con las manos mojadas/húmedas, ya que podría causarle abrasiones cutáneas o “quemaduras por congelación”. Por motivos de seguridad, los cajones del congelador tienen topes, pero se pueden retirar rápidamente estirando de ellos hacia el tope y levantando la parte delantera y estirando hacia fuera. Vuelva a insertarlo siguiendo los pasos invertidos de este procedimiento.

Almacenamiento de alimentos congelados

Los alimentos congelados preenvasados comercialmente deben almacenarse siguiendo las instrucciones del fabricante en compartimentos para alimentos congelados de 4 estrellas y se deben introducir en el congelador lo antes posible después de la compra. El congelador permite un almacenamiento a largo plazo que habitualmente es de hasta 3 meses, pero el tiempo puede variar y es importante seguir las recomendaciones de tiempo indicadas en los envases de los alimentos congelados. No coloque recipientes sellados ni bebidas con gas o burbujas en el compartimento congelador, ya que creará presión sobre el recipiente y podría hacer que explotara causando daños en el congelador. No se deben consumir los cubitos de hielo ni helados inmediatamente después de retirarlos del congelador, ya que podría producir abrasiones cutáneas debido a la baja temperatura.

Invertir la puerta

Es posible cambiar el lado en el que se abre la puerta, desde el lado derecho (como se suministra) al lado izquierdo, si fuera necesario.

¡Advertencia! Al invertir la puerta, el aparato no debe estar conectado a la corriente. Asegúrese de desenchufar el enchufe de la toma de corriente.

Herramientas que necesitará

No incluidas		
		
Llave tubular de 8 mm	Destornillador plano	Espátula
		
Destornillador de estrella	Llave inglesa	Llave de 8 mm
Piezas adicionales (en la bolsa de plástico)		
		
Tapa de la bisagra izquierda		

Nota: Si es necesario que tumbes el refrigerador sobre su parte trasera para poder acceder a la base, debe colocarlo sobre embalaje de espuma suave o material similar para evitar daños en el panel trasero del refrigerador. Para invertir la puerta, se recomienda seguir estos pasos.

1. Utilice una espátula o un destornillador plano para levantar la cubierta del orificio del tornillo que hay en la esquina superior izquierda del refrigerador y la cubierta de la bisagra superior que hay en la esquina superior derecha del refrigerador.

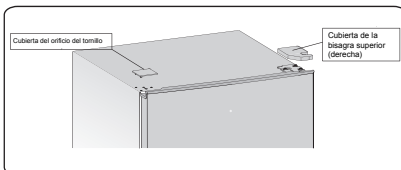

2. Desatornille los tornillos autorroscantes de la brida especial que se usan para fijar la pieza de bisagra superior derecha con un destornillador o una llave de 8 mm (sujete la puerta superior con la mano mientras lo haga).

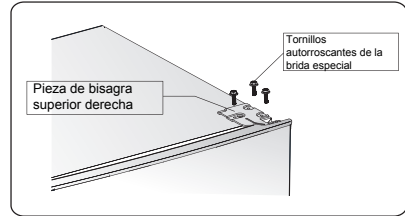

3. Retire el eje de la bisagra superior, cámbielo al lado opuesto y apriételo firmemente. A continuación, colóquelo en un lugar seguro.

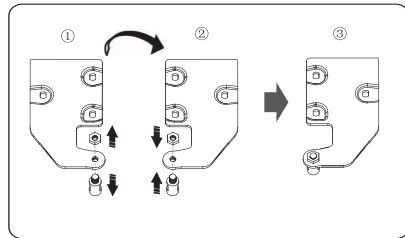

4. Retire la puerta de la bisagra inferior.

NOTA: Al retirar la puerta, vigile la/s arandela/s entre la bisagra inferior y la parte inferior del congelador que podrían quedar enganchadas en la puerta. No la/s pierda.

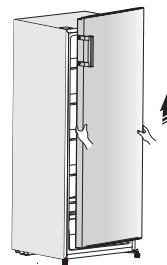

5. Coloque la puerta sobre una superficie suave con el panel hacia arriba. Afloje el tornillo ② y la pieza ① y, a continuación, instálelos en el lado izquierdo y apriete bien.

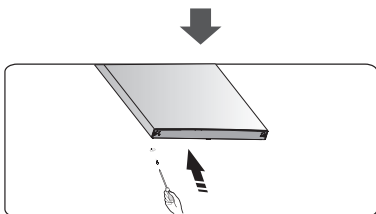
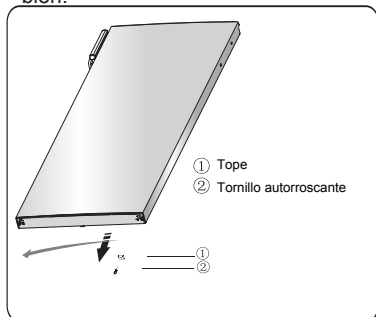

6. Coloque el refrigerador sobre material de embalaje de espuma suave o material similar. Retire las piezas de las patas inferiores ajustables y la pieza de bisagra inferior desatornillando los tornillos autorroscantes de la brida especial.

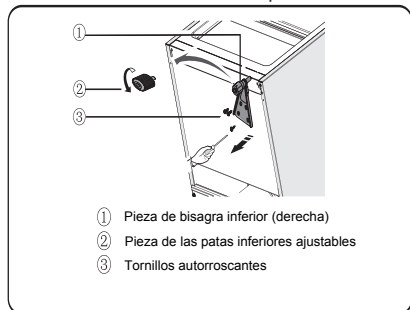

7. Vuelva a colocar la pieza de arandela inferior en el lado izquierdo y fijela con los tornillos autorroscantes de la brida especial. Vuelva a colocar las patas inferiores ajustables en el otro lado y fijelas.

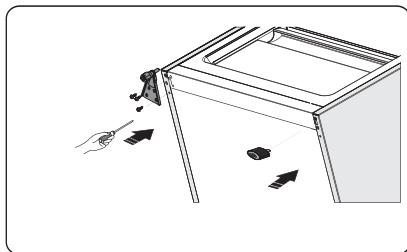

8. Cambie la puerta a la posición de propiedad, ajuste la pieza de bisagra inferior colocando el eje de bisagra en el orificio inferior de la puerta.

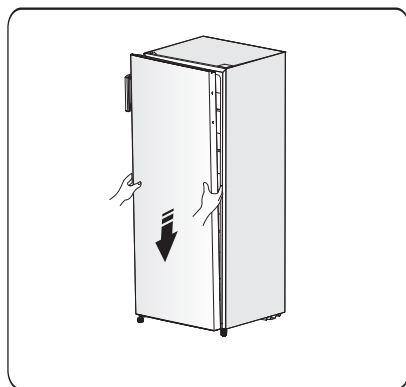

9. Cambie la pieza de la bisagra superior y coloque el eje de la bisagra superior en el orificio superior de la puerta y ajústela en la posición de la puerta (sujete la puerta con la mano mientras lo haga), fijando la pieza de la bisagra superior con los tornillos autorroscantes de la brida especial.

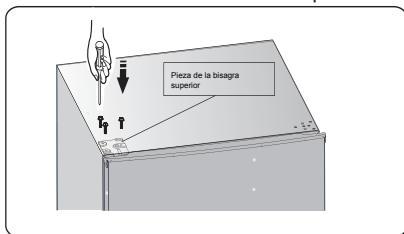

10. Instale la cubierta del orificio del tornillo de la esquina superior derecha del refrigerador. Instale la cubierta de la bisagra superior (que está en la bolsa de plástico) en la esquina izquierda. Coloque la otra cubierta de la bisagra superior en la bolsa de plástico.

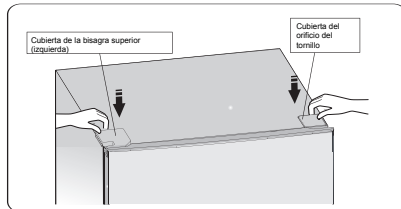

11. Mueva la manija del lado izquierdo de la puerta al lado derecho.

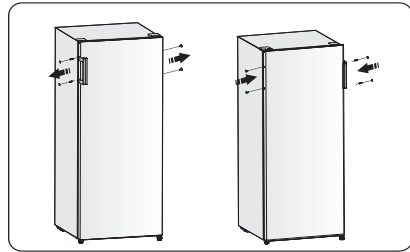

12. Abra la puerta superior e instale los estantes de las puertas y, a continuación, ciérrala.

¡Advertencia!

¡Advertencia!

Al cambiar el lado desde el que se abre la puerta, el aparato no debe estar conectado a la corriente. Retire el enchufe de la corriente de antemano.

Sugerencias y consejos útiles

Ruidos durante el funcionamiento

Chasquidos: Cuando el compresor se enciende o apaga, se escucha un chasquido.

Zumbido: En cuanto el compresor empiece a funcionar se escuchará un zumbido.

Burbujeo: Cuando el refrigerante fluye por tuberías finas, se escuchan ruidos de burbujeo o salpicaduras.

Salpicaduras: Incluso después de que el compresor se haya apagado, se pueden escuchar ruidos durante un breve tiempo.

Consejos de ahorro de energía

- No instale el aparato cerca de estufas, radiadores u otras fuentes de calor.
- Deje el aparato abierto el mínimo tiempo posible.
- No ajuste la temperatura más fría de lo necesario.
- Asegúrese de que los paneles laterales y trasero del aparato estén separados de la pared y siga las instrucciones relativas a la instalación.
- Si el diagrama muestra la combinación correcta de los cajones, el cajón para verduras y los estantes, no la ajuste ya que podría afectar al consumo energético.

Consejos de congelación

- Al encenderla por primera vez o después de un periodo sin usar: Antes de colocar alimentos en el compartimento, deje que el aparato funcione al menos 2 horas con los ajustes más altos.

- Prepare los alimentos en porciones pequeñas para que se congelen del todo rápidamente y para que sea posible después descongelar solo la cantidad necesaria.
- Envuelva los alimentos con papel de aluminio o polietileno (plástico) y asegúrese de que los paquetes sean herméticos.
- No permita que los alimentos frescos y sin congelar toquen los que ya estén congelados para evitar suba la temperatura de estos últimos.
- Si se consume alimentos congelados directamente después de sacarlos del congelador, probablemente provoquen quemaduras por congelación en la piel.
- Se recomienda etiquetar cada paquete congelado y marcar la fecha para seguir el tiempo de almacenamiento.

Consejos para almacenar alimentos congelados

- Asegúrese de que el distribuidor haya almacenado los alimentos congelados.
- Una vez descongelados, los alimentos se deteriorarán rápidamente y no deben volverse a congelar.
- No supere el periodo de almacenamiento indicado por el fabricante de los alimentos.

Nota: Si el aparato contiene accesorios y funciones relacionados.

Limpieza y cuidado

Limpieza y cuidado

Por motivos de higiene, se debe limpiar periódicamente el interior del aparato, incluidos los accesorios interiores.

Se debe limpiar y realizar el mantenimiento del aparato al menos una vez cada dos meses.



¡Advertencia! ¡Peligro de descarga eléctrica!

- El aparato no debe estar conectado a la corriente durante la limpieza. Antes de limpiarlo, apague el aparato y desenchúfelo de la corriente, o apague el interruptor o el fusible.

¡Aviso!

- Retire los alimentos del aparato antes de limpiarlo. Almacénelos en un lugar fresco y cúbralos bien.
- Nunca limpie el aparato con un limpiador de vapor. Podría acumularse humedad en los componentes eléctricos.
- Los vapores calientes pueden producir daños en las piezas de plástico.
- Los aceites etéreos y los disolventes orgánicos pueden afectar a las piezas de plástico, p. ej. el zumo de limón o de naranja, ácido butírico o limpiadores con contenido de ácido acético. No permita que dichas sustancias entren en contacto con las piezas del aparato.
- No utilice limpiadores abrasivos.
- Limpie el aparato y los accesorios interiores con un paño y agua tibia. También puede usar detergentes lavavajillas disponibles comercialmente.
- Después de la limpieza, utilice agua fresca y un paño de cocina limpio.
- La acumulación de polvo en el condensador aumenta el consumo de energía; limpie el condensador de la parte trasera del aparato una vez al año con un cepillo suave o una aspiradora (solo para el condensador exterior del producto.)
- Compruebe el orificio de drenaje de agua de la pared trasera del compartimento del refrigerador.
- Limpie la obstrucción del orificio usando por ejemplo una bayeta verde suave y procurando no dañar el armario con objetos afilados.
- Una vez se haya secado todo, puede volver a utilizar el aparato.

Descongelación

Descongelar el compartimento de almacenamiento de alimentos frescos

- La descongelación de la cámara congeladora se realiza manualmente. Antes de descongelarla, saque los alimentos.
- Saque la bandeja de hielo y los cajones o colóquelos temporalmente en el compartimento de alimentos frescos.
- Deje la puerta del refrigerador abierta hasta que el hielo y la escarcha se disuelvan y acumulen en la parte inferior de la cámara del congelador. Seque el agua con un paño suave.
- Para acelerar el proceso de descongelación, puede colocar un recipiente de agua tibia (unos 50 °C) en la cámara congeladora y rascar el hielo y la escarcha con una espátula de descongelación. Después de hacerlo, asegúrese de establecer la perilla del regulador de temperatura en la posición original.
- No se recomienda calentar directamente la cámara congeladora con agua caliente ni con un secador de pelo mientras la esté descongelando para evitar que la caja interior se deforme.
- Tampoco es recomendable rascar el hielo y la escarcha o los alimentos separados de los contenedores que hayan sido congelados junto a los alimentos con herramientas afiladas o barras de madera para no dañar le caja interior ni la superficie del evaporador.

¡Aviso! Se debe descongelar el aparato al menos una vez al mes. Durante el uso, si la puerta se ha abierto frecuentemente o se ha usado el aparato con una humedad extrema, se recomienda al usuario descongelarlo cada dos semanas.

Retirada del servicio del aparato

- Vacíe el aparato.
- Desenchúfelo.
- Límpielo detenidamente (consulte la sección: Limpieza y cuidado).
- Deje la puerta abierta para prevenir la aparición de olores.

Resolución de problemas



¡Advertencia! Antes de realizar la resolución de problemas, desconecte la alimentación. Solo un electricista u otro personal cualificado debe realizar la resolución de problemas que no esté incluida en este manual.

¡Importante!

Las reparaciones del aparato solo deben llevarlas a cabo ingenieros de servicio competentes. Una reparación inadecuada podría producir riesgos importantes para el usuario. Si fuera necesario reparar el aparato, póngase en contacto con su distribuidor especialista o con el Centro de Servicio al Cliente.

Problema	Causa posible	Solución
El aparato no funciona.	El aparato no está encendido.	Encienda el aparato.
	El enchufe eléctrico no está enchufado o está suelto.	Enchufe el aparato a la toma eléctrica.
	El fusible se ha fundido o es defectuoso.	Compruebe el fusible, sustitúyalo si fuera necesario.
	La salida es defectuosa.	Las piezas defectuosas deben ser reparadas por un electricista.
El aparato enfría demasiado.	La temperatura está ajustada demasiado fría.	Ajuste temporalmente el regulador de temperatura en un ajuste más cálido.
Los alimentos están demasiado calientes.	La temperatura no se ha ajustado adecuadamente.	Consulte la sección "Encendido inicial".
	La puerta estuvo abierta durante un periodo largo.	Abra la puerta solo durante el tiempo necesario.
	Se ha colocado una gran cantidad de alimentos calientes en el aparato en las últimas 24 horas.	Ajuste temporalmente el panel de control en un ajuste más frío.
	El aparato está cerca de una fuente de calor.	Consulte la sección "Ubicación de la instalación".
La iluminación interior no funciona.	La bombilla es defectuosa.	Consulte la sección "Sustitución de la bombilla".
Mucha acumulación de escarcha, posiblemente también en el burlete de la puerta.	El sello de la puerta no es hermético (posiblemente después de invertir la puerta).	Caliente cuidadosamente las secciones con fugas del sello de la puerta con un secador (en ajuste frío). Simultáneamente, dé forma con la mano al sello de puerta calentado para que se ajuste correctamente.
Ruidos anormales.	El aparato no está nivelado.	Vuelva a ajustar las patas.
	El aparato toca la pared u otros objetos.	Mueva ligeramente el aparato.
	Un componente, p. ej. una tubería, de la parte trasera del aparato toca otra pieza del aparato o la pared.	Si fuera necesario, doble con cuidado el componente para apartarlo cuidadosamente.
El compresor no se enciende automáticamente después de cambiar el ajuste de temperatura.	Esto es normal, no ha ocurrido ningún error.	El compresor se encenderá al cabo de un rato.
Hay agua en el suelo o en los estantes.	El orificio de drenaje de agua está obstruido.	Consulte la sección "Limpieza y cuidado".

Eliminación del aparato

Está prohibido desechar este aparato como residuos domésticos.

Materiales de embalaje

Los materiales de embalaje con el símbolo de reciclaje son reciclables. Arroje el embalaje a un contenedor de recogida de residuos adecuado para reciclarlo.

Antes de desechar el aparato

1. Retire el enchufe eléctrico de la toma eléctrica
2. Corte el cable eléctrico y deséchelo con el enchuf

¡Advertencia! Las neveras contienen refrigerante y gases dentro del aislamiento. Se debe desechar el refrigerante y los gases de forma profesional, ya que podrían provocar lesiones oculares o ignición. Asegúrese de que los tubos del circuito refrigerante no estén dañados antes de desechar correctamente el aparato.

	Eliminación correcta del producto
	<p>Este símbolo en el producto o en su embalaje indica que no se debe tratar como residuos domésticos. En su lugar, se debe llevar al punto de recogida de residuos adecuados para reciclar el equipo eléctrico y electrónico. Al asegurarse de que este producto se elimina correctamente, ayudará a prevenir las consecuencias negativas potenciales para el entorno y la salud humana, que de lo contrario podrían ser causadas por la manipulación inadecuada de los residuos de este producto. Para más información detallada acerca del reciclaje de este producto, póngase en contacto con el servicio de eliminación de residuos domésticos de su ayuntamiento o con la tienda donde compró el producto.</p>

Para evitar contaminaciones alimentarias, siga estas instrucciones

- Abrir la puerta durante largos periodos puede provocar un aumento significativo de la temperatura de los componentes del aparato.
- Limpie periódicamente las superficies que puedan entrar en contacto con los alimentos y los sistemas de drenaje accesibles.
- Almacene la carne y el pescado crudos en contenedores adecuados en el refrigerador, de forma que no toquen ni goteen sobre otros alimentos.
- Los compartimentos de dos estrellas para alimentos congelados son aptos para almacenar alimentos precongelados, almacenar o hacer helado y cubitos de hielo.
- Los compartimentos de una, dos y tres estrellas no son adecuados para congelar alimentos frescos.

Orden	Compartimentos TIPO	Temp. de almacenamiento objetivo [°C]	Alimentos adecuados
1	Nevera	+2 ≤ +8	Huevos, alimentos cocinados, alimentos envasados, frutas y verduras, productos lácteos, pasteles, bebidas y alimentos no aptos para congelar.
2	(***)*-Congelador	≤ -18	Marisco (pescado, gambas, crustáceos), productos de agua dulce y productos cárnicos (recomendado durante 3 meses, cuanto mayor sea el tiempo, peor será el sabor y la nutrición), apto para alimentos frescos congelados.
3	***-Congelador	≤ -18	Marisco (pescado, gambas, crustáceos), productos de agua dulce y productos cárnicos (recomendado durante 3 meses, cuanto mayor sea el tiempo, peor será el sabor y la nutrición), no apto para alimentos frescos congelados.
4	** -Congelador	≤ -12	Marisco (pescado, gambas, crustáceos), productos de agua dulce y productos cárnicos (recomendado durante 2 meses, cuanto mayor sea el tiempo, peor será el sabor y la nutrición), no apto para alimentos frescos congelados.
5	*-Congelador	≤ -6	Marisco (pescado, gambas, crustáceos), productos de agua dulce y productos cárnicos (recomendado durante 1 meses, cuanto mayor sea el tiempo, peor será el sabor y la nutrición), no apto para alimentos frescos congelados.

Nota: almacene los diferentes alimentos según compartimentos o la temperatura de almacenamiento objetivo de los productos adquiridos.

- Si el refrigerador permanece vacío durante mucho tiempo, desenchúfelo, descongele, limpie, seque y deje la puerta abierta para prevenir la formación de moho en el interior.

Limpieza del dispensador de agua (especial para productos de dispensador de agua:

- Limpie los depósitos de agua si no se utilizan durante 48 horas; enjuague el sistema de agua conectado a un suministro de agua si no se ha sacado agua en 5 días.

svan

SCV145500F

USER'S MANUAL

Before operating this unit, please read this manual thoroughly, and retain for future reference

English

Contents

Safety and warning information_____	2	Reversing the door _____	11
Installing your new appliance_____	8	Helpful hints and tips _____	13
Description of the appliance _____	9	Cleaning and care _____	14
Using your appliance_____	9	Troubleshooting_____	15
Control panel _____	10	Disposal of the appliance_____	16



Safety and warning information

For your safety and correct usage, before installing and first using the appliance, read this user manual carefully, including its hints and warnings. To avoid unnecessary mistakes and accidents, it is important to make sure that all people using the appliance are thoroughly familiar with its operation and safety features. Save these instructions and be sure that they remain with the appliance if it is moved or sold, so that anyone using it throughout its life, will be properly informed on its usage and safety notices.

For the safety of life and property, keep the precautions of these user's instructions as the manufacturer is not responsible for damages caused by omission.

Safety for children and others who are vulnerable people

- According to EN standard

This appliance can be used by children aged from 8 years and above and persons with reduced physical, sensory or mental capabilities or lack of experience and knowledge if they have been given supervision or instruction concerning use of the appliance in a safe way and understand the hazards involved. Children shall not play with the appliance. Cleaning and user maintenance shall not be made by children without supervision.

Children aged from 3 to 8 years are allowed to load and unload refrigerating appliances.

- According to IEC standard

This appliance is not intended for use by persons (including children) with reduced physical, sensory or mental capabilities, or lack of experience and knowledge, unless they have been given supervision or instruction concerning

use of the appliance by a person responsible for their safety. **Children should be supervised to ensure that they do not play with the appliance.**

- Keep all packaging away from children as there is risk of suffocation.
- If you are discarding the appliance, pull the plug out of the socket, cut the connection cable (as close to the appliance as you can) and remove the door to prevent children playing from suffering an electric shock or from closing themselves inside it.
- If this appliance, featuring a magnetic door seals, is to replace an older appliance having a spring lock (latch) on the door or lid, be sure to make the spring lock unusable before you discard the old appliance. This will prevent it from becoming a death trap for a child.

General safety



- **WARNING** — This appliance is intended to be used in household and similar applications
 - **WARNING** — Do not store explosive substances such as aerosol cans with a flammable propellant in this appliance.
 - **WARNING** — If the supply cord is damaged, it must be replaced by the manufacturer, its service agent or similarly qualified persons in order to avoid a hazard.
 - **WARNING** — Keep ventilation openings, in the appliance enclosure or in the built-in structure, clear of obstruction.
 - **WARNING** — Do not use mechanical devices or other means to accelerate the defrosting process, other than those recommended by the manufacturer.
 - **WARNING** — Do not damage the refrigerant circuit.
 - **WARNING** — Do not use electrical appliances inside the food storage compartments of the appliance, unless they are of the type recommended by the manufacturer.
-

-
- **WARNING** — The refrigerant and insulation blowing gas are flammable. When disposing of the appliance, do so only at an authorized waste disposal centre. Do not expose to flame.
 - **WARNING** —When positioning the appliance, ensure the supply cord is not trapped or damaged.
 - **WARNING** —Do not locate multiple portable socket-outlets or portable power supplies at the rear of the appliance.
 - **WARNING**—Food needs to be packed in bags before putting into the refrigerator, and liquids need to be packed in bottles or capped containers to avoid the problem that the product design structure is not easy to clean.



The symbol  is a warning and indicates the refrigerant and insulation blowing gas are flammable.

Warning: Risk of fire / flammable materials

Replacing the illuminating lamps

- **WARNING**—The illuminating lamps must not be replaced by the user! If the illuminating lamps is damaged, contact the customer helpline for assistance.

This warning is only for refrigerators that contain illuminating lamps.

Refrigerant

The refrigerant isobutene (R600a) is contained within the refrigerant circuit of the appliance, a natural gas with a high level of environmental compatibility, which is nevertheless flammable. During transportation and installation of the appliance, ensure that none of the components of the refrigerant circuit becomes damaged.

The refrigerant (R600a) is flammable.

- **WARNING** — Refrigerators contain refrigerant and gases in the insulation. Refrigerant and gases must be disposed of professionally as they may cause eye injuries or ignition. Ensure that tubing of the refrigerant circuit is not damaged prior to proper disposal.

If the refrigerant circuit should be damaged:

- Avoid opening flames and sources of ignition.
- Thoroughly ventilate the room in which the appliance is situated

It is dangerous to alter the specifications or modify this product in any way.

Any damage to the cord may cause a shortcircuit, fire, and/or electric shock.



Electrical safety

1. The power cord must not be lengthened.
2. Make sure that the power plug is not crushed or damaged. A crushed or damaged power plug may overheat and cause a fire.
3. Make sure that you can access the main plug of the appliance.
4. Do not pull the main cable.
5. If the power plug socket is loose, do not insert the power plug. There is a risk of electric shock or fire.
6. You must not operate the appliance without the interior lighting lamp cover.
7. The fridge is only applied with power supply of single phase alternating current of 220~240V/50Hz. If fluctuation of voltage in the district of user is so large that the voltage exceeds the above scope, for safety sake, be sure to apply A.C. Automatic voltage regulator of more than 350W to the fridge. The fridge must employ a special power socket instead of common one with other electric appliances. Its plug must match the socket with ground wire.

Daily use

- Do not store flammable gass or liquids in the appliance, There is a risk of an explosion.
 - Do not operate any electrical appliances in the appliance (e.g. electric ice cream makers, mixers etc.).
 - When unplugging always pull the plug from the mains socket, do not pull on the cable.
 - Do not place hot items near the plastic components of this appliance.
-

-
- Do not place food products directly against the air outlet on the rear wall.
 - Store pre-packed frozen food in accordance with the frozen food manufacture's instructions.
 - The appliances manufactures storage recommendations should be strictly adhered to. Refer to relrelevant instructions for storage.
 - Do not place carbonated or fizzy drinks in the freeze compartment as it creates pressure on the container, which may cause it to explode, resulting in damage to the appliance.
 - Frozen food can cause frost burns if consumed straight from the freezer compartment.
 - Do not place the appliance in direct sunlight.
 - Keep buring candles, lamps and other items with naked flames away from the appliance so that do not set the appliance on fire.
 - The appliance is intended for keeping food stuff and/or beverages in normal household as explained in this instruction booklet The appliance is heavy. Care should be taken when moving it.
 - Do not remove nor touch items from the freezer compartment if your hands are damp/wet, as this could cause skin abrasions or frost/freezer burns.
 - Never use the base, drawers, doors etc. to stand on or as supports.
 - Frozen food must not be refrozen once it has been thawed out.
 - Do not consume ice popsicles or ice cubes straight from the freezer as this can cause freezer burn to the mouth and lips.
 - To avoid items falling and causing injury or damage to the appliance, do not overload the door racks or put too much food in the crisper drawers.

caution!

Care and cleaning

- Before maintenance, switch off the appliance and disconnect the mains plug from the mains socket.
- Do not clean the appliance with metal objects, steam cleaner, ethereal oils, organic solvents or abrasive cleansers.
- Do not use sharp objects to remove frost from the appliance. Use a plastic scraper.

Installation Important!

- For electrical connection carefully, follow the instructions given in this manual.
Unpack the appliance and check if there are damages on it.
- Do not connect the appliance if it is damaged. Report possible damages immediately to the place you bought it. In this case retain packing.
- It is advisable to wait at least four hours before connecting the appliance to allow the oil to flow back in the compressor.
- Adequate air circulation should be around the appliance, lacking this leads to overheating. To achieve sufficient ventilation, follow the instructions relevant to installation.
- Wherever possible the back of the product should not be too close to a wall to avoid touching or catching warm parts (compressor, condenser) to prevent the risk of a fire, follow the instructions relevant to installation.
- The appliance must not be locate close to radiators or cookers.
- Make sure that the mains plug is accessible after the installation of the appliance.

Service

- Any electrical work required to do the servicing of the appliance should be carried out by qualified electrician or competent person.
 - This product must be serviced by an authorized Service Center, and only genuine spare parts must be used.
 - 1)If the appliance is Frost Free.
 - 2)If the appliance contains freezer compartment.
-

Installing your new appliance

Before using the appliance for the first time, you should review the following tips.

Ventilation of appliance

 In order to improve efficiency of the cooling system and save energy, it is necessary to maintain good ventilation around the appliance. For this reason, sufficient clear space should be available around the refrigerator. It is advisable for there to be 50-70mm of space from the back to the wall, at least 100mm from its top, at least 100mm from its side to the wall and a clear space in front to allow the doors to open 135°. Please see the following diagrams.

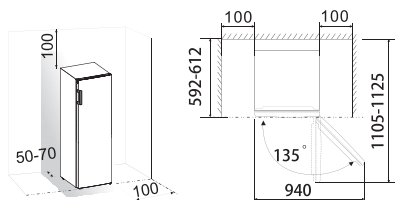

● **Note:**

This appliance performs well within the climate class from N to ST showed in the table below.

It may not work properly if left at a temperature above or below the indicated range for a long period.

Climate class	Ambient temperature
SN	+10°C to +32°C
N	+16°C to +32°C
ST	+16°C to +38°C
T	+16°C to +43°C

- Stand your appliance in a dry place to avoid moisture damage.
- Keep the appliance out of direct sunlight, rain or frost. Stand the appliance away from heat sources such as stoves, fires or heaters.

Leveling of appliance

- For sufficient leveling and air circulating in the lower rear section of the appliance, the bottom feet may need to be adjusted.
- You can adjust them manually using a suitable spanner. To allow the doors to self-close, tilt the top backwards by about 10mm.

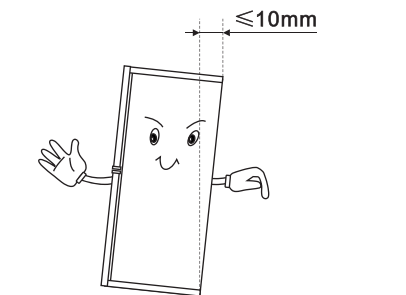

Description of the appliance

View of the appliance

- 1. Control panel
- 2. Serving tray
- 3. Middle drawer
- 4. Lower drawer
- 5. Adjustable bottom feet
- 6. Handle
- 7. Freezer door

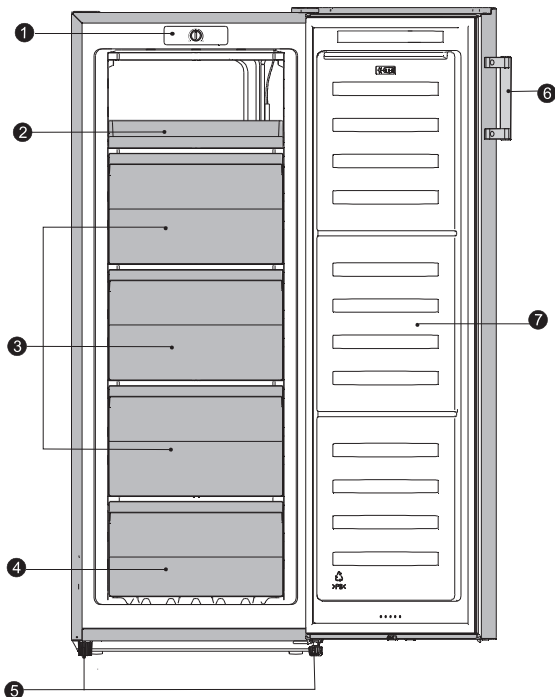

Note: Due to constant development of our products, your refrigerator may be slightly different from this instruction manual, but its functions and usage remain the same.

Using your appliance

Accessories ¹⁾

Freezer Drawer

- For storing frozen food.

Ice-cube tray

- For making ice and storing ice-cubes.

Freezer food compartment ²⁾

- For freezing fresh food and storing frozen and deep-frozen food for long periods of time.

Thawing food ²⁾

- In the freezer compartment.
- At room temperature.
- In a microwave oven.
- In a conventional or convection oven.
- Food once thawed should be re-frozen with the exception of special cases.

1) If the appliance contains related accessories and functions.

2) If the appliance contains a freezer compartment.

Control panel

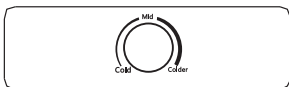

The thermostat control situated in the control panel regulates the temperature of the freezer compartment.

- Position "Cold"—Cold.
- Position "Mid"—Colder normally, setting at this position.
- Position "Colder"—Coldest.

The temperature will be affected by:

- Room temperature
- How often the door is opened
- How much food is stored
- Position of the appliance

In determining the correct temperature control setting, all these factors have to be considered and some experimentation may be necessary. Do not allow children to tamper with the controls or play with the product.

Important!—Normally we advise you select setting of "Mid", if you want the temperature higher or lower please turn the knob to Warmer or colder setting accordingly.

When you turn the knob to colder which can lead to the more energy efficiency. Otherwise, it would result the energy-consuming.

Important!—High ambient temperatures (e.g. on hot summer days) and a cold setting on the temperature regulator (position "Colder") can cause the compressor to run continuously or even non-stop!

Reason: when the ambient temperature is high, the compressor must run continuously to maintain the low temperature in the appliance.

The freezer compartment

The ❄️ symbol means that your freezer will store frozen food at $-18^{\circ}\text{C}(-0.4\text{F})$ or colder allowing for long term frozen-food storage and freezing of fresh food. The freezer temperature is controlled automatically by the thermostat situated in the control panel. Due to the different installations, methods of usage and weather conditions, adjustments to the temperature settings may be required.

These are best assessed against a temperature reading on a thermometer buried in the frozen food. The reading must be taken quickly as the thermometer

temperature will rise rapidly after removal.

Place the fresh food in the top freezer drawer. Food may need rearranging to achieve this. During the freezing process the temperature of fresh food should be reduced quickly so that ice crystals are kept as small as possible to avoid damaging the structure of food. If freezing takes place slowly large ice crystals form and these will affect the quality of food once it has defrosted. Existing frozen food should be rearranged to leave space in the top two drawers for freezing. The packets to be frozen should be placed in the drawer in contact with the drawer surface as far as possible and spaced apart to allow cold air to circulate between them. They should not touch existing packets. If there is enough room, transfer the food you have frozen to the baskets or drawers to allow you to freeze a further load in the top drawer. Exceptionally large items can be stored by removing the drawer. Frozen food should not be refrozen once it has thawed out. Do not remove items from the freezer if your hands are damp/wet, as this could cause skin abrasions or "frost/freezer burns". For safety reasons, the freezer drawer are fitted with stops but are readily removed by pulling them forward to the stop, then lifting the front and pulling all the way out. Refit by reversing this procedure.

Frozen food storage







Pre-packed commercially frozen food should be stored in accordance with the manufacturer's instructions for a 4 star frozen food compartment and should be put in the freezer as soon as possible after purchase. Your freezer provides for long term storage which generally means up to 3 months but the length of the time can vary and it is important to follow the recommended times shown on packets of commercially frozen food. Do not place sealed containers or carbonated liquids such as fizzy drinks into the freezer as it creates pressure on the container which may cause it to explode leading to damage to the freezer. Ice cubes and ice lollies should not be consumed immediately after removal from the freezer as it may result in low temperature skin abrasions.

Reversing the door

The side at which the door opens can be changed, from the right side (as supplied) to the left side, if required.

Warning! When reversing the door, the appliance must not be connected to the mains. Ensure that the plug is removed from the mains socket.

Tools you will need

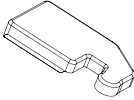
Not provided		
		
8mm socket wrench	Thin-blade screwdriver	Putty knife
		
Cross-shaped screwdriver	Monkey wrench	8mm wrench
Additional parts (in the plastic bag)		
		
Left Hinge Cover		

Note: If required you may lay the refrigerator on its back in order to gain access to the base, you should rest it on soft foam packaging or similar material to avoid damaging the backboard of the refrigerator. To reverse the door, the following steps are generally recommended.

1. Use a putty knife or thin-blade screwdriver to prize the screw hole cover which is at the top left corner of the refrigerator, and the upper hinge cover which is at the top right corner of the refrigerator.

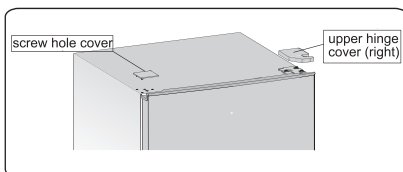

2. Unscrew the special flange self-tapping screws which are used for fixing the right upper hinge part by a 8mm socket driver or a spanner (please support the upper door with your hand when doing it).

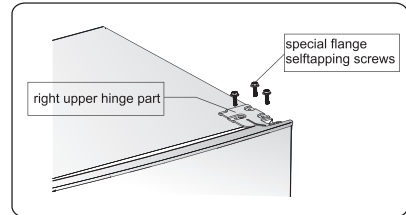

3. Remove the upper hinge axis, transfer it to reversed side and tighten securely, then put it in a safe place.

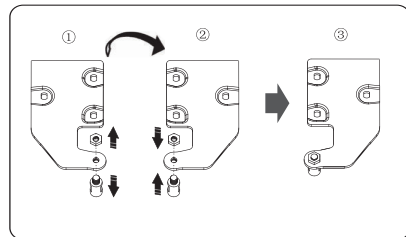

4. Remove the door from the lower hinge. **NOTE:** When removing the door, watch for washer(s) between the lower hinge and the bottom of the lower door that may stick to the door. Do not lose.

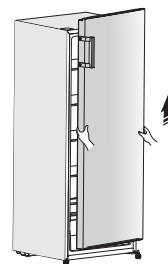

5. Place it on a smooth surface with its panel upwards. Loose screw ② and part ①, then install them to the left side and tighten securely.

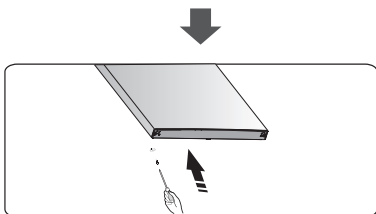
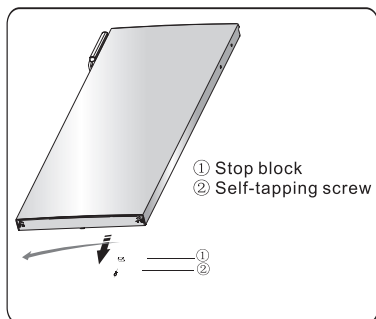

6. Lay the refrigerator on soft foam packaging or similar material. Remove both adjustable bottom feet parts, and the lower hinge part by unscrewing the special flange self-tapping screws.

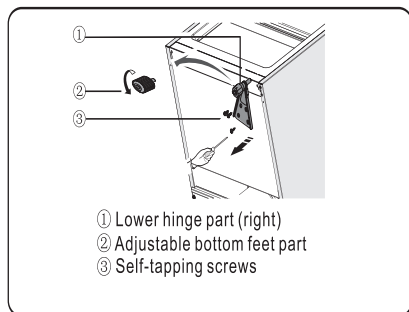

7. Replace the lower hinge part to the left side and fixing it with the special flange self-tapping screws. Replace the adjustable bottom feet parts to another side and fixing it.

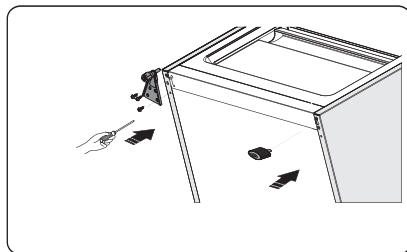

8. Transfer the door to the property position, adjust the lower hinge part, make the hinge axis into the lower hole of the door.

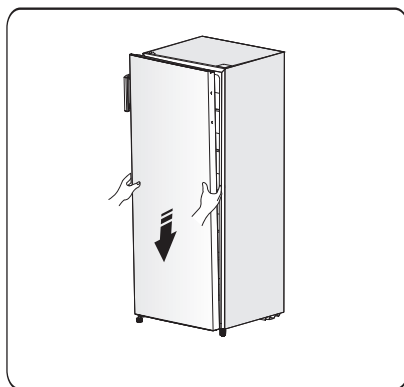

9. Transfer the upper hinge part and make the upper hinge axis into the upper hole of the door, and adjust the position of the door (please support the door with your hand when doing it), fixing the upper hinge part with the special flange self-tapping screws.

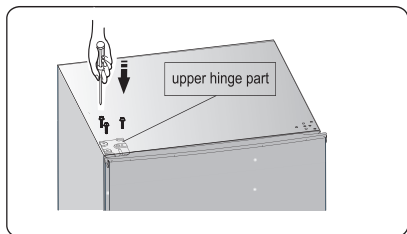

10. Install the screw hole cover on the top right corner of the refrigerator. Install the upper hinge cover (which is in the plastic bag) on the left corner. Put the other upper hinge cover into the plastic bag.

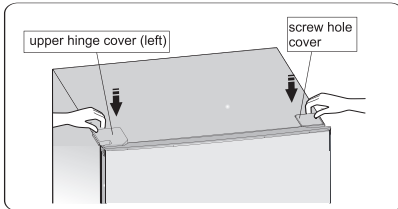

11. Move the handle from the left side of door to the right side .

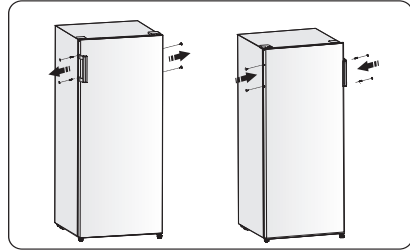

12. Open the upper door and install the door shelves, then close it.

Warning!

When changing the side at which the door opens, the appliance must not be connected to the mains. Remove plug from the mains beforehand.

Helpful hints and tips

Noises during operation

Clicks- Whenever the compressor switches on or off, a click can be heard.

Humming- As soon as the compressor is in operation, you can hear it humming.

Bubbling- When refrigerant flows into thin tubes, you can hear bubbling or splashing noises.

Splashing- Even after the compressor has been switched off, this noise can be heard for a short time.

Energy saving tips

- Do not install the appliance near stoves, radiators or other sources of warmth.
- Keep the time the appliance is open to a minimum.
- Do not set the temperature colder than necessary.
- Make sure the side plates and back plate of the appliance are at some distance from the wall, and follow the instructions relevant to installation.
- If the diagram shows the correct combination for the drawers, crisper and shelves, do not adjust the combination as it would produce an effect on energy consumption.

Hints for freezing

- When first starting-up or after a period out of use. Before putting the food in the compartment, let the appliance run at least 2 hours on the higher settings.

- Prepare food in small portions to enable it to be rapidly and completely frozen and to make it possible to subsequently thaw only the quantity required.
- Wrap up the food in aluminum foil or polyethylene (plastic) and make sure that the packages are airtight.
- Do not allow fresh, unfrozen food to touch food that is already frozen, thus avoiding a rise in the temperature of the latter.
- Iced products, if consumed immediately after removal from the freezer compartment, can possibly cause skin to become freezer burnt.
- It is recommended to label and date each frozen package in order to keep track of the storage time.

Hints for the storage of frozen food

- Make sure that commercially frozen food was stored by the retailer.
 - Once defrosted, foods deteriorate rapidly and can not be re-frozen.
 - Do not exceed the storage period indicated by the food manufacturer.
- Note:** If the appliance contains related accessories and functions.

Cleaning and care

Cleaning and care

For hygienic reasons, the appliance interior, including interior accessories, should be cleaned regularly.

The appliance should be cleaned and maintained at least every two months.



Warning! Danger of electrical shock!

- The appliance should not be connected to the main power supply during cleaning. Before cleaning, switch the appliance off and remove the plug from the main power supply, switch off, or shut off the circuit breaker or fuse.

Notice!

- Remove the food from the appliance before cleaning. Store them in a cool place and keep well covered.
- Never clean the appliance with a steam cleaner. Moisture could accumulate in electrical components.
- Hot vapors can lead to the damage of plastic parts.
- Ethereal oils and organic solvents can attack plastic parts, e.g. lemon juice or the juice from an orange peel, butyric acid, or cleansers that contain acetic acid. Do not allow such substances to come into contact with appliance parts.
- Do not use any abrasive cleansers.
- Clean the appliance and the interior accessories with a cloth and lukewarm water. Commercially available dish washing detergents may also be used.
- After cleaning, wipe with fresh water and a clean dish cloth.
- Accumulation of dust at the condenser increases energy consumption; clean the condenser at the back of the appliance once a year with a soft brush or a vacuum cleaner. (Only for the outside-condenser product)
- Check the water drain hole on the rear wall of the refrigerator compartment.
- Clear a blocked drain hole with the aid of something like soft green peg, an be careful not to create any damage to the cabinet by sharp objects.
- After everything is dry, the appliance back into service.

Defrosting

Defrosting in the frozen food storage compartment

- Defrosting in the freezer chamber is operated manually. Before defrosting, take the food out.
- Take the ice tray and drawers out or put them into the fresh food compartment temporarily.
- Leave the door of the refrigerator open until ice and frost dissolve thoroughly and accumulate at the bottom of the freezer chamber. Wipe out the water with the soft cloth.
- In order to speed up the process of defrosting, you may put a bowl of warm water (about 50°C) into the freezer chamber and scrape away the ice and frost with a defrosting spatula. After doing so, be sure to set the knob of the temperature regulator to the original position.
- It is not advisable to heat the freezer chamber directly with hot water or a hair dryer while defrosting to avoid deformation of the inner case.
- It is also not advisable to scrape off ice and frost or separate foods from the containers which have been congealed together with the food with sharp tools or wooden bars, so as not to damage the inner casing or the surface of the evaporator.

Notice! The appliance should be defrosted at least once a month. During its usage, if the door has been opened frequently the appliance has been used in extreme humidity, we advise the user to defrost every two weeks.

Taking the appliance out of service

- Empty the appliance.
- Pull out the power plug.
- Clean thoroughly (see section: Cleaning and Care).
- Leave the door open to prevent odours.

Troubleshooting



Warning! Before trouble-shooting, disconnect the power supply. Only a qualified electrician or other personnel must carry out the trouble-shooting that is not in the manual.

Important!

Repairs to the appliance may only be performed by competent service engineers. Improper repairs can give rise to significant hazards for the user. If your appliance needs repairing, please contact your specialist dealer or your local Customer Service Center.

Problem	Possible cause	Solution
Appliance does not work.	Appliance is not switched on.	Switch on the appliance.
	Main plug is not plugged in or is loose.	Plug the appliance into the electrical socket.
	Fuse has blown or is defective.	Check fuse, replace if necessary.
	Outlet is defective.	Defective parts need to be repaired by an electrician.
Appliance cools too much.	Temperature is set too cold.	Turn the temperature regulator to a warmer setting temporarily.
The food is too warm.	Temperature is not properly adjusted.	Please refer to the "Initial Start Up" section.
	Door was open for an extended period.	Open the door only as long as necessary.
	A large quantity of warm food was placed in the appliance within the last 24 hours.	Turn the Control panel to a colder setting temporarily.
	The appliance is near a heat source.	Please refer to the "Installation Location" section.
Interior lighting does not work.	Light bulb is defective.	Please look in the "Changing the Light Bulb" section.
Heavy build-up of frost, possibly also on the door seal.	Door seal is not air-tight (possibly after reversing the door).	Carefully warm the leaking sections of the door seal with a hair dryer (on a cool setting). At the same time, shape the warmed door seal by hand so that it sits correctly.
Unusual noises.	Appliance is not level.	Readjust the feet.
	The appliance is touching the wall or other objects.	Move the appliance slightly.
	A component, e.g. a pipe, on the rear of the appliance is touching another part of the appliance or the wall.	If necessary, carefully bend the component out of the way.
The compressor does not start immediately after changing the temperature setting.	This is normal, no error has occurred.	The compressor starts after a period of time.
Water on the floor or storage shelves.	Water drain hole is blocked.	Refer to the "Cleaning and Care" section.

Disposal of the appliance

It is prohibited to dispose of this appliance as household waste.

Packaging materials

Packaging materials with the recycle symbol are recyclable. Dispose of the packaging into a suitable waste collection container to recycle it.

Before disposal of the appliance

1. Pull out the mains plug from the mains socket.
2. Cut off the power cord and discard with the mains plug

Warning! Refrigerators contain refrigerant and gases in the insulation. Refrigerant and gases must be disposed of professionally as they may cause eye injuries or ignition.

Ensure that tubing of the refrigerant circuit is not damaged prior to proper disposal.

	Correct Disposal of this product
	<p>This symbol on the product or in its packing indicates that this product may not be treated as household waste. Instead, it should be taken to the appropriate waste collection point for the recycling of electrical and electronic equipment. By ensuring this product is disposed of correctly, you will help prevent potential negative consequences for the environment and human health, which could otherwise be caused by the inappropriate waste handling of this product. For more detailed information about the recycling of this product, please contact your local council or your household waste disposal service, or the shop where you purchased the product.</p>

To avoid contamination of food, please respect the following instructions

- Opening the door for long periods can cause a significant increase of the temperature in the compartments of the appliance.
- Clean regularly surfaces that can come in contact with food and accessible drainage systems.
- Store raw meat and fish in suitable containers in the refrigerator, so that it is not in contact with or drip onto other food.
- Two-star frozen-food compartments are suitable for storing pre-frozen food, storing or making icecream and making ice cubes.
- One-, two- and three-star compartments are not suitable for the freezing of fresh food.

Order	Compartments TYPE	Target storage temp.[°C]	Appropriate food
1	(***)*-Freezer	≤ -18	Seafood (fish, shrimp, shellfish), freshwater aquatic products and meat products (recommended for 3 months, the longer the storage time, the worse the taste and nutrition), suitable for frozen fresh food.
2	***-Freezer	≤ -18	Seafood (fish, shrimp, shellfish), freshwater aquatic products and meat products (recommended for 3 months, the longer the storage time, the worse the taste and nutrition), are not suitable for frozen fresh food.
3	** -Freezer	≤ -12	Seafood (fish, shrimp, shellfish), freshwater aquatic products and meat products (recommended for 2 months, the longer the storage time, the worse the taste and nutrition), are not suitable for frozen fresh food.
4	*-Freezer	≤ -6	Seafood (fish, shrimp, shellfish), freshwater aquatic products and meat products (recommended for 1 months, the longer the storage time, the worse the taste and nutrition), are not suitable for frozen fresh food.
5	0-star	-6 ~ 0	Fresh pork, beef, fish, chicken, some packaged processed foods, etc. (Recommended to eat within the same day, preferably no more than 3 days) . Partially encapsulated processed foods (non-freezable foods)

Note: please store different foods according to the compartments or target storage temperature of your purchased products.

- If the refrigerating appliance is left empty for long periods, switch off, defrost, clean, dry, and leave the door open to prevent mould developing within the appliance.

Water dispenser cleaning (special for water dispenser products):

- Clean water tanks if they have not been used for 48 h; flush the water system connected to a water supply if water has not been drawn for 5 days.

svan

SCV145500F

MANUAL DE OPERAÇÃO DO USUÁRIO

Antes de operar esta unidade, leia atentamente este manual e guarde-o para referência futura

Português

Conteúdos

Informação de segurança e avisos.....2	Invertendo a porta.....12
Instalando o seu novo aparelho.....8	Dicas e sugestões úteis.....13
Descrição do aparelho.....9	Limpeza e manutenção.....14
Usando o seu aparelho.....9	Resolução de problemas.....15
Painel de controlo.....10	Eliminação do aparelho.....16



Informação de segurança e avisos

Para sua segurança e uso correcto, antes de instalar e usar o aparelho, leia este manual de utilizador cuidadosamente, incluindo as suas sugestões e avisos. Para evitar erros e acidentes desnecessários, é importante assegurar-se que todas as pessoas a usar o aparelho estão completamente familiares com a sua operação e funcionalidades de segurança. Guarde estas instruções e assegure-se que estas se mantêm com o aparelho se este for movido ou vendido, para que qualquer pessoa que o use durante a sua vida útil esteja adequadamente informado sobre o seu uso e observações de segurança.

Para a segurança de vida e propriedade, mantenha as precauções destas instruções de utilizador porque o fabricante não é responsável por danos causados por omissão.

Segurança para crianças e pessoas vulneráveis

- De acordo com o padrão EN
Este aparelho pode ser usado por crianças com idade igual ou superior a 8 anos e pessoas com capacidades físicas, sensoriais ou mentais reduzidas ou falta de experiência e conhecimento se tiverem supervisão ou instruções relativas ao uso do aparelho de uma forma segura e compreenderem os perigosos envolvidos. As crianças não devem brincar com o aparelho. A limpeza e manutenção do utilizador não devem ser feitas por crianças sem supervisão.
Crianças com idade entre 3 e 8 anos podem carregar e descarregar aparelhos de refrigeração.
- De acordo com o padrão IEC
Este aparelho não está destinado a ser usado por pessoas (incluindo crianças) com capacidades físicas, sensoriais ou mentais reduzidas ou falta de experiência e conhecimento, a não ser que tenham supervisão ou instruções relativas ao uso deste aparelho por uma pessoa responsável pela sua segurança.
As crianças devem ser supervisionadas para garantir que não brincam com o aparelho.

- Mantenha toda a embalagem fora do alcance das crianças porque há risco de asfixiamento.
- Se for eliminar o aparelho, puxe a ficha para fora da tomada, corte o cabo de conexão (tão perto do aparelho quanto possível) e remova a porta para prevenir que crianças a brincar sofram de choques eléctricos ou se fechem dentro.
- Se este aparelho, com selos de porta magnética, é para substituir um aparelho antigo com fechos de mola na porta ou tampa, assegure-se que os fechos de mola são inutilizáveis antes de eliminar o aparelho antigo. Isto irá prevenir que o aparelho se torne uma armadilha fatal para uma criança.

Segurança geral



- **AVISO-** Este aparelho está destinado a ser usado em casa ou nas seguintes aplicações
 - **AVISO** - Não armazene substâncias explosivas como latas de aerosol com propulsores inflamáveis neste aparelho.
 - **AVISO** - Se o cabo de alimentação for danificado, deve ser substituído por um manufactor, o seu agente de serviço ou uma pessoa qualificada semelhante de forma a evitar um perigo.
 - **AVISO** - Mantenha as aberturas de ventilação, na abertura do aparelho ou na estrutura integrada, sem obstruções.
 - **AVISO** - Não use aparelhos mecânicos ou outras formas para acelerar o processo de descongelamento, para além daquelas recomendadas pelo manufactor.
 - **AVISO** - Não danifique o circuito de refrigerante.
 - **AVISO** - Não use aparelhos eléctricos dentro dos compartimentos de armazenamento de comida do aparelho, a não ser que sejam do tipo recomendado pelo manufactor.
-

-
- AVISO - O refrigerante e o gás soprado de isolamento são inflamáveis. Ao eliminar o aparelho, faça-o apenas num centro de eliminação de resíduos autorizado. Não exponha a chamas.
 - AVISO - Ao posicionar o aparelho, assegure-se que o cabo de alimentação não está preso ou danificado.
 - AVISO - Não coloque várias saídas de tomada portátil ou fontes de energia portáteis atrás do aparelho.
 - AVISO – Os alimentos precisam de ser embalados em sacos antes de serem colocados no frigorífico. Os líquidos precisam de estar engarrafados ou tampados para evitar o problema de não ser fácil de limpar a estrutura de design do produto.



O símbolo  é uma advertência e indica que o refrigerante e o gás de sopro de isolamento são inflamáveis

Aviso: Risco de incêndio/materiais inflamáveis

Substituindo as lâmpadas

- AVISO - As lâmpadas não devem ser substituídas pelo utilizador! Se as lâmpadas estiverem danificadas, contacte a linha de apoio ao cliente para assistência.

Este aviso é apenas para refrigeradores com lâmpadas.

Refrigerante

Isobuteno refrigerante (R600a) está presente no circuito do refrigerante do aparelho, este é um gás natural com alto nível de compatibilidade ambiental, que é inflamável. Durante o transporte e instalação do aparelho, assegure-se que nenhum componente do circuito de refrigerante se danifica.

O refrigerante (R600a) é inflamável.

- AVISO - Refrigeradores contêm refrigerante e gases na isolamento. Refrigerante e gases devem ser eliminados profissionalmente pois podem causar danos oculares ou ignições. Assegure-se que a tubagem do circuito de refrigerante não está danificada antes da eliminação apropriada.

Se o circuito de refrigerante estiver danificado:

- Evite chamas acesas e fontes de ignição.
 - Ventile profundamente o quarto no qual está o aparelho.
-

É perigoso alterar as especificações ou modificar este produto de qualquer forma.

Quaisquer danos ao cabo podem causar um curto circuito, fogo e/ou choque eléctrico.



Segurança eléctrica

1. O cabo de alimentação não deve ser esticado.
2. Assegure-se que a tomada não está esmagada ou danificada. Uma tomada esmagada ou danificada podem sobreaquecer e causar um fogo.
3. Assegure-se que alcança a ficha principal do aparelho.
4. Não puxe o cabo principal.
5. Se a tomada do cabo de alimentação estiver alargado, não insira a ficha. Há risco de choque eléctrico ou fogo.
6. Não deve utilizar o aparelho sem uma tampa de lâmpada interior.
7. O frigorífico é só usado com a fonte de energia de corrente alternada de fase singular de 220-240V/50Hz. Se a flutuação de voltagem no distrito do utilizador for tão grande que a voltagem excede a gama acima, por segurança, assegure-se que usa A.C. Regulador de voltagem automático de mais de 350W no frigorífico. O frigorífico deve utilizar uma tomada de energia especial em vez de uma comum com outros aparelhos eléctricos. A sua ficha deve corresponder à tomada com fio terra.

Uso diário

- Não armazene gases ou líquidos inflamáveis neste aparelho, há risco de explosão.
 - Não opere nenhum aparelho eléctrico no aparelho (por exemplo, máquinas eléctricas de fazer gelado, batedeiras, entre outros.)
 - Quando desligar a ficha puxe sempre a mesma da tomada principal e não puxe o cabo.
 - Não coloque objectos quentes perto dos componentes de plástico deste aparelho.
-

- Não coloque produtos alimentares directamente contra a saída de ar na parede traseira.
- Armazene alimentos congelados pré-embalados de acordo com as instruções do fabricante dos alimentos congelados.
- As recomendações de armazenagem dos fabricantes de aparelhos devem ser seguidas rigorosamente. Consulte instruções relevantes para armazenagem.
- Não coloque bebidas gaseificadas no compartimento de congelamento porque cria pressão no recipiente, o que pode causar explosões, resultando em danos no aparelho.
- Alimentos congelados podem causar feridas de geada se consumidos directamente do compartimento do congelador.
- Não coloque o aparelho em luz directa do sol.
- Mantenha velas, lâmpadas e outros objectos com chamas longe do aparelho para não causar incêndio do mesmo.
- Este aparelho está destinado ao armazenamento de alimentos e/ou bebidas numa casa normal como explicado neste livro de instruções. O aparelho é pesado. Deve tomar cuidado ao movê-lo.
- Não remova nem toque nos objectos do compartimento do congelador se as suas mãos estiverem húmidas/molhadas, pois pode causar feridas na pele ou queimaduras de gelo.
- Nunca use a base, gavetas, portas, entre outros, para subir ou como suporte.
- Alimentos congelados não devem ser congelados de novo depois de serem descongelados.
- Não consuma picolés de gelo ou cubos de gelo directamente do congelador pois pode causar queimaduras de gelo na boca e lábios.
- Para evitar que objectos caiam ou causem ferimentos ou danos no aparelho, não sobrecarregue as prateleiras da porta nem coloque muitos alimentos nas gavetas.

Cuidado!

Cuidado e limpeza

- Antes da manutenção, desligue o aparelho e desligue as fichas principais das tomadas principais.
- Não limpe o aparelho com objectos de metal, limpadores a vapor, óleos etéreos, solventes orgânicos ou limpadores abrasivos.
- Não use objectos afiados para remover o gelo do aparelho. Use um raspador de plástico.

Instalação Importante!

- Siga as instruções dadas neste manual com cuidado para a conexão eléctrica.
Desembale o produto e verifique se há algum dano no mesmo.
- Não ligue o aparelho se estiver danificado. Denuncie danos possíveis imediatamente ao local onde o comprou. Neste caso, guarde a embalagem.
- É aconselhável esperar pelo menos quatro horas antes de conectar o aparelho para permitir que o óleo volte ao compressor.
- Deve ter circulação de ar adequada em volta do aparelho, a falta disto pode levar ao sobreaquecimento. Para conseguir uma ventilação suficiente, siga as instruções relevantes para a instalação. “
- Sempre que possível, a parte traseira do produto não deve estar próximo à parede para evitar toque e raspagem das partes quentes (compressor, condensador) para prevenir o risco de fogo, siga as instruções relevantes para instalação.
- O aparelho não pode ser colocado perto de radiadores ou fogões.
- Assegure-se que a ficha principal está acessível depois da instalação do produto.

Serviço

- Qualquer trabalho eléctrico preciso para a manutenção do aparelho deve ser feito por electricistas qualificados ou pessoas competentes.
 - Este produto deve ser mantido pelo Centro de Serviço autorizado e apenas partes genuínas podem ser usadas.
 - 1) Se o aparelho for Sem Ge
 - 2) Se o aparelho tiver compartimento de congelad
-

Instalando o seu novo aparelho

Antes de usar o aparelho pela primeira vez, deve rever as seguintes dicas:

Ventilação do aparelho

⚠ De forma a melhorar a eficiência do sistema de refrigeração e poupar energia, é necessário manter uma boa ventilação em volta do aparelho. Por essa razão, um espaço limpo o suficiente deve estar disponível em volta do refrigerador. É aconselhável que haja um espaço de 50-70mm desde a parte traseira até à parede e pelo menos 100mm desde o seu topo. Pelo menos 100mm do lado até à parede e um espaço na frente para permitir que as portas abram 135°. Por favor, veja os seguintes diagramas.

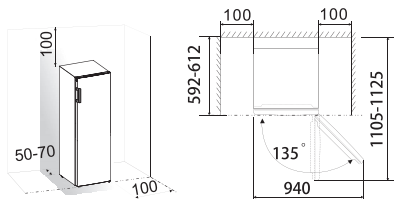

- **Nota:**
Este aparelho funciona melhor num clima de N até ST mostrado na tabela abaixo.
Poderá não funcionar bem se estiver numa temperatura acima ou abaixo da indicada por um longo período.

Classe de clima	Temperatura ambiente
SN	+10°C até +32°C
N	+16°C até +32°C
ST	+16°C até +38°C
T	+16°C até +43°C

- Coloque o seu aparelho num local seco para evitar danos de humidade.
- Manter o aparelho fora de luz directa do sol, chuva e gelo. Coloque o aparelho fora de fontes de aquecimento como fornos, fogos e aquecedores.

Nivelamento do aparelho

- Para um nivelamento suficiente e circulação de ar na parte inferior traseira do aparelho, os pés precisam de ser ajustados.
- Pode ajustá-los manualmente usando uma chave adequada.
Para permitir que as portas se fechem, levante o topo para trás por 10mm.

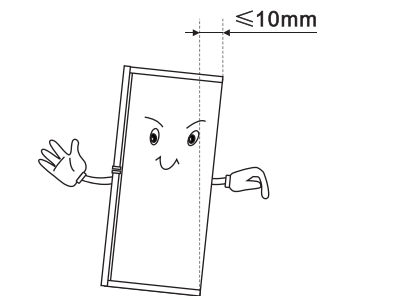

Descrição do aparelho

Visão do aparelho

1. Painel de controlo
2. Bandeja de serviço
3. Gaveta central
4. Gaveta inferior
5. Pés inferiores ajustáveis
6. Alavanca
7. Porta do frigorífico

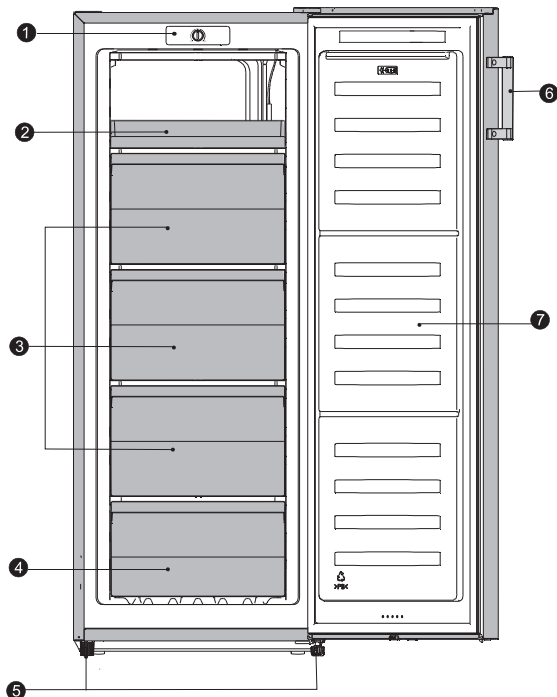

Nota: Devido ao desenvolvimento constante dos nossos produtos, o seu refrigerador pode ser ligeiramente diferente deste manual de instruções mas as suas funções e uso mantêm-se iguais.

Utilizar o seu aparelho

Acessórios 1)

Gaveta do congelador

- Para armazenar alimentos congelados.

Bandeja para cubos de gelo

- Para fazer gelo e armazenar cubos de gelo.

Compartimento de alimentos congelados 2)

- Para congelar alimentos frescos e armazenar alimentos congelados e ultracongelados durante longos períodos de tempo.

Descongelar alimentos 2)

- No congelador.
- À temperatura ambiente.
- Num micro-ondas.
- Num forno convencional ou de convecção.
- Os alimentos descongelados devem ser congelados novamente, exceto em casos especiais.

- 1) Se o aparelho contiver acessórios e funções relacionados.
- 2) Se o aparelho possuir um congelador.

Painel de controlo

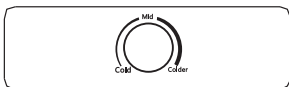

O controlo do termostato situado no painel de controlo regula a temperatura do congelador.

- Posição "Cold" – Frio.
- Posição "Mid" – Normalmente mais frio, quando definido nesta posição.
- Posição "Colder" – O mais frio.

A temperatura será afetada por:

- Temperatura ambiente
- A quantidade de vezes que a porta é aberta
- A quantidade de alimentos que é armazenada
- A posição do aparelho

na determinação da configuração correta do controlo de temperatura, todos estes fatores devem ser considerados e poderá ser necessária alguma experimentação. Não permita que as crianças brinquem com os controlos ou com o produto.

Importante! - Normalmente, é aconselhável o uso da configuração "Mid". Se pretender uma temperatura superior ou inferior, por favor gire a alavanca para uma configuração mais quente ou fria, de acordo com o pretendido.

Girar a alavanca para uma posição mais fria pode contribuir para uma maior eficiência energética. Caso contrário, resultará num maior consumo de energia.

Importante! – Elevados valores de temperatura ambiente (p.e. em dias quentes de verão) e uma configuração fria no regulador de temperatura (posição "Colder") podem levar o compressor a funcionar continuamente ou mesmo sem parar!

Motivo: quando a temperatura ambiente é elevada, o compressor deve funcionar continuamente para manter a temperatura mais baixa no aparelho.

O congelador

O símbolo  ★ significa que o seu congelador armazenará alimentos a -18°C (-0,4°F) ou temperaturas inferiores, permitindo o armazenamento a longo prazo de alimentos congelados ou o congelamento de alimentos frescos. A temperatura do congelador é controlada automaticamente pelo termostato localizado no painel do controlo. Devido às diferentes instalações, métodos de uso e condições climáticas, podem ser necessários ajustes nas configurações de temperatura.

Os ajustes necessários podem ser determinados com maior precisão com recurso à determinação da temperatura com um termómetro introduzido juntamente com os alimentos congelados. A leitura deve ser efetuada rapidamente já que a

temperatura do termómetro subirá rapidamente assim que este for removido. Coloque os alimentos frescos na primeira gaveta do congelador. Pode ter de rearranjar os alimentos para o conseguir. Durante o processo de congelamento, a temperatura dos alimentos frescos deve ser reduzida rapidamente para evitar a formação de cristais de gelo o menor possível, evitando assim danos à estrutura dos alimentos. Se o congelamento for lento, formar-se-ão cristais de gelo que vão afetar a qualidade dos alimentos quando descongelados. Os alimentos congelados devem ser rearranjados para deixar espaço nas duas gavetas superiores para congelamento. As embalagens a ser congeladas devem ser colocadas na gaveta em contacto com a superfície tanto quanto possível e espaçadas de forma a permitir a circulação do ar entre elas. Não devem tocar em outras embalagens existentes. Se houver espaço suficiente, transfira os alimentos congelados para cestos ou gavetas para permitir congelar ainda mais alimentos na gaveta superior. Itens excepcionalmente grandes podem ser armazenados removendo as gavetas. Os alimentos congelados não devem ser congelados novamente quando descongelados. Não remova itens do congelador se as suas mãos estiverem húmidas/molhadas, uma vez que isso pode provocar abrasões na pele ou "queimaduras de frio". Por motivos de segurança, a gaveta do congelador está equipada com o mecanismo de travamento automático que pode ser facilmente removido puxando-a para fora, levantando a gaveta e puxando-a para o exterior. Volte a colocar a gaveta fazendo o procedimento inverso.

Armazenamento de produtos congelados

Os alimentos pré-embalados comercializados já congelados devem ser armazenados de acordo com as instruções do fabricante para um compartimento de congelamento de 4 estrelas e colocados no congelador assim que possível após a compra. O seu congelador fornece armazenamento a longo prazo, o que geralmente significa até 3 meses, embora a duração possa variar e é importante seguir a duração recomendada nas embalagens de alimentos congelados. Não coloque recipientes selados ou líquidos carbonatados, como refrigerantes, no congelador já que isso cria pressão no recipiente o que pode causar a sua explosão e danificar o congelador. Os cubos de gelos e gelados não devem ser consumidos imediatamente após a remoção do congelador já que, devido à sua baixa temperatura, podem provocar abrasões na pele.

Invertendo a porta

O lado para o qual as portas abrem pode ser mudado, do lado direito (como fornecido) para o lado esquerdo, se preciso.

Aviso! Quando revirar a porta, o aparelho não deve ser conectado aos principais. Assegure-se que a ficha é removida da tomada principal.

Ferramentas de que irá precisar

Não fornecido		
		
Chave de caixa 8mm	Chave de fenda fina	Espátula
		
Chave de fenda de forma de cruz	Macaco	Chave 8mm
Partes adicionais (em saco plástico)		
		
Tampa articulada esquerda		

Nota: Se necessário, pode deitar o refrigerador para ter acesso à base. Coloque-o numa espuma suave ou material similar para evitar danificar a parte de trás do refrigerador. Para revirar a porta, os seguintes passos são recomendados geralmente.

- Use uma espátula ou uma chave de fendas fina para fixar a tampa do orifício do parafuso, que se situa no canto superior esquerdo do frigorífico e a tampa da dobradiça superior que se situa no canto superior direito do frigorífico.

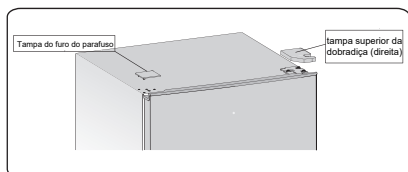

- Desaperte os parafusos auto-roscentes de flange especial que são utilizados para fixar a parte superior direita da dobradiça com uma chave de 8 mm (segure a porta superior durante o procedimento).

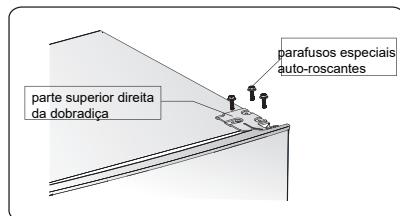

- Remova o eixo da dobradiça superior, transfira-o para o lado oposto e aperte bem e, em seguida, coloque-o em local seguro.

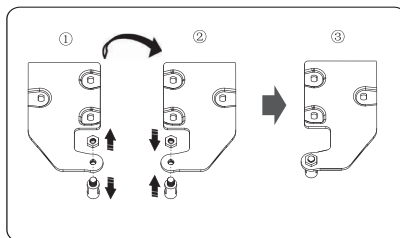

- Remova a porta da dobradiça inferior. **NOTA:** Ao remover a porta, tenha cuidado com a(s) arruela(s) entre a dobradiça inferior e a parte interior da porta inferior, que pode ficar presa na porta. Não perca.

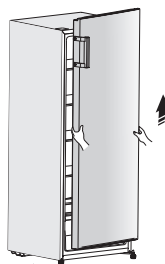

5. **NOTA:** Ao remover a porta, tenha cuidado com a(s) arruela(s) entre a dobradiça inferior e a parte interior da porta inferior, que pode ficar presa na porta. Não perca.

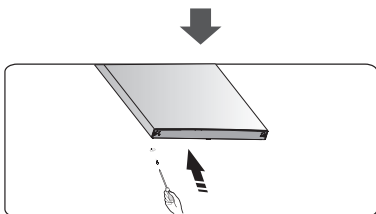
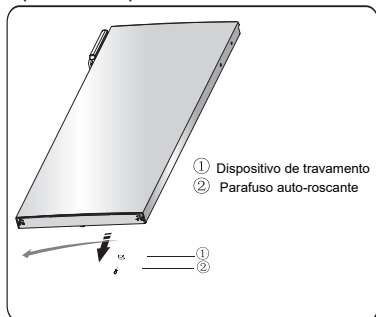

6. Coloque o congelador numa embalagem feita de espuma macia ou material semelhante. Remova ambos os pés inferiores e a parte inferior da dobradiça, desenroscando os parafusos auto-roscentes com flange especial.

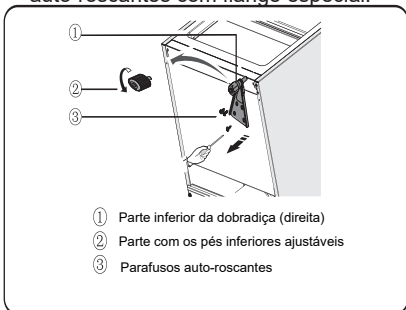

7. Substitua a parte inferior da dobradiça para o lado esquerdo e fixe-a com os parafusos auto-roscentes com flange especial. Substitua as partes inferiores ajustáveis para o outro lado e fixe-as.

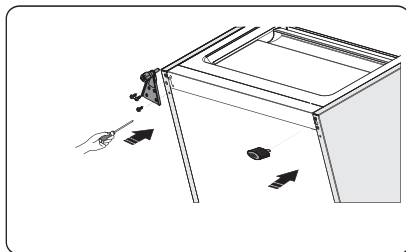

8. Transfira a porta para a posição da propriedade, ajuste a parte inferior da dobradiça, introduza o eixo da dobradiça no orifício inferior da porta.

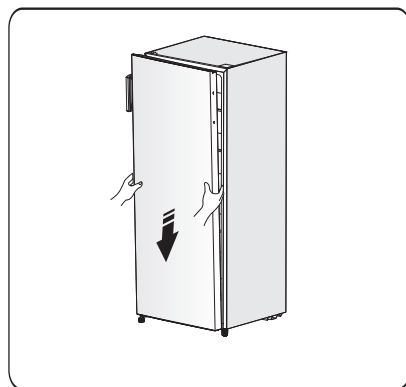

9. Transfira a parte superior da dobradiça e introduza o eixo da dobradiça superior no orifício superior da porta, e ajuste a posição da porta (segure a porta com a mão ao fazê-lo), fixando a parte superior da dobradiça com os parafusos auto-roscentes especiais.

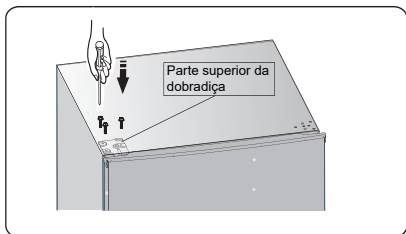

10. Instale a tampa do buraco do parafuso no canto superior direito do frigorífico. Instale a tampa da dobradiça superior (que se encontra numa embalagem de plástico) no canto esquerdo. Coloque a outra tampa da dobradiça na embalagem de plástico.

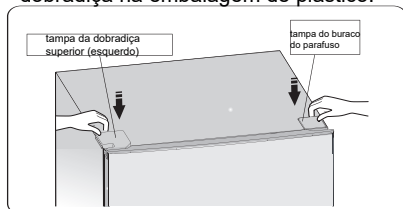

11. Mova a alavanca do lado esquerdo da porta para o lado direito.

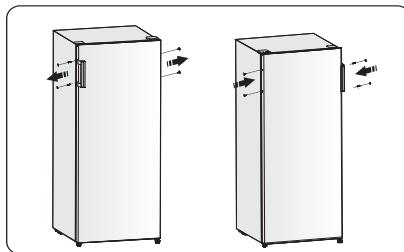

12. Abra a porta superior e instale as prateleiras na porta. Em seguida, feche-a.

Atenção!

Antes de trocar o lado para o qual a porta se abre, o aparelho não deve estar ligado à corrente. Remova a ficha da tomada antes de começar.

Sugestões e dicas úteis

Ruídos durante o funcionamento

Cliques – Sempre que o compressor se liga ou desliga, poderá ouvir um clique.

Assobiar – Assim que o compressor entrar em funcionamento, poderá ouvir um assobio.

Borbulhar – Sempre que o refrigerante flui para os tubos, poderá ouvir barulhos como borbulhar ou mesmo salpicos.

Salpicos – Mesmo depois do compressor ter sido desligado, este ruído pode ser ouvido durante um curto período de tempo. .

Dicas de poupança de energia

- Não instale o aparelho perto de fogões, radiadores ou quaisquer outras fontes de calor.
- Reduza o tempo de abertura do aparelho ao mínimo possível.
- Não defina a temperatura para valores mais baixos que o necessário.
- Assegure-se que as placas laterais do aparelho estejam a uma distância segura da parede e siga as instruções relevantes de instalação.
- Se o diagrama mostrar a combinação correta das gavetas, gavetas dos legumes e prateleiras, não ajuste a combinação já que isso poderá afetar o consumo de energia.

Dicas para congelar

- Na primeira utilização ou após um longo período de inutilização. Antes de colocar os alimentos no compartimento, deixe o aparelho funcionar pelo menos 2 horas com as configurações mais elevadas.

- Prepare os alimentos em pequenas porções para que permitam congelar rapidamente e ser possível descongelar apenas a quantidade necessária.
- Envolve os alimentos em folha de alumínio ou polietileno (plástico) e assegure-se que as embalagens são seladas hermeticamente.
- Não permita o contacto de alimentos frescos e não congelados com alimentos congelados, evitando assim um aumento da temperatura destes.
- Os produtos congelados, se consumidos imediatamente após a remoção do congelador, podem causar queimaduras na pele.
- É recomendável rotular com a data cada embalagem congelada para monitorizar a duração do armazenamento.

Dicas para armazenar alimentos congelados

- Assegure-se que os alimentos comercialmente disponíveis como congelados foram armazenados adequadamente pelo revendedor.
- Uma vez descongelados, os alimentos deterioram-se rapidamente e não devem ser novamente congelados.
- Não exceda o período de armazenamento indicado pelo fabricante.

Nota: Se o aparelho contiver acessórios e funções relacionados.

Limpeza e manutenção

Limpeza e manutenção

Por motivos de higiene, o interior do aparelho, incluindo os acessórios interiores, devem ser limpos regularmente. O frigorífico deve ser limpo e mantido pelo menos a cada dois meses.



Atenção! Risco de choque elétrico!

- O aparelho não deve ser ligado à tomada durante a limpeza. Antes da limpeza, desligue o aparelho e remova a ficha da tomada, desligue o aparelho ou desligue o circuito ao qual o aparelho está ligado.

Aviso!

- Remova os alimentos do aparelho antes da limpeza. Armazene-os em local fresco e mantenha-os cobertos.
- Nunca limpe o aparelho com dispositivos a vapor. A humidade pode acumular-se nos componentes elétricos.
- Os vapores quentes podem causar danos às peças plásticas.
- Os óleos etéreos e solventes orgânicos podem atacar as peças de plástico, por exemplo, o sumo de limão ou o sumo de uma casca de laranja, ácido butírico ou produtos de limpeza que contenham ácido acético. Não permita que este tipo de substâncias entre em contacto com as peças do aparelho.
- Não utilize produtos de limpeza abrasivos.
- Limpe o aparelho e os acessórios interiores com um pano e com água morna. Também podem ser utilizados detergentes de lavar louça disponíveis no mercado.
- Após a limpeza, lave com água fresca e pano de louça seco.
- A acumulação de pó no condensador aumenta o consumo de energia; limpe o condensador por trás do aparelho uma vez por ano com uma escova suave ou um aspirador. (Apenas para o produto condensador externo)
- Verifique o orifício de drenagem de água na parede traseira do frigorífico.
- Desobstrua o orifício de drenagem quando bloqueado com o auxílio de algo como uma estaca verde macia, e tenha cuidado para não causar danos ao compartimento com objetos pontiagudos.
- Assim que tudo estiver seco, ligue novamente o aparelho.

Descongela

Descongela no compartimento de armazenamento de alimentos congelados

- O descongelamento no frigorífico é efetuado automaticamente. Antes de descongelar, remova todos os alimentos.
- Remova a bandeja de gelo e as gavetas e coloque-as no compartimento para alimentos frescos temporariamente.
- Deixe a porta do frigorífico aberta até que o gelo e a geadas se dissolvam e se acumulem no fundo da gaveta. Remova a água com um pano macio.
- Para acelerar o processo de descongelamento, pode colocar uma taça de água quente (a 50 °C) no congelador e raspar o gelo e a geadas com uma espátula. Depois disso, não se esqueça de colocar o regulador de temperatura na posição original.
- Não é aconselhável aquecer o congelador com água quente diretamente ou utilizar um secador durante o descongelamento para evitar deformações ao compartimento.
- Também não é aconselhável raspar o gelo e geadas ou separar os alimentos dos contentores que tenham sido congelados juntamente com os alimentos com ferramentas afiadas ou barras de madeira, para não danificar o compartimento interno ou a superfície do evaporador.

Aviso! O aparelho deve ser descongelado pelo menos uma vez por mês. Durante a sua utilização, se a porta for aberta regularmente, o aparelho foi utilizado com humidade extrema, é recomendável o descongelamento a cada duas semanas.

Eliminar o aparelho

- Esvazie o aparelho.
- Remova a ficha da tomada.
- Faça uma limpeza completa (ver secção: Limpeza e Manutenção).
- Deixe a porta aberta para prevenir o aparecimento de odores.

Resolução de Problemas



Atenção! Antes de iniciar a resolução de problemas, desligue a fonte de alimentação. Qualquer resolução que não esteja no manual deve ser executada por um electricista ou qualquer outro pessoal qualificado.

Importante!

As reparações no aparelho apenas devem ser realizadas por engenheiros de serviço competentes. As reparações inadequadas podem causar riscos significativos para o utilizador. Se o seu aparelho precisar de reparações, por favor contacte o seu revendedor ou o seu centro de apoio ao cliente local.

Problema	Causa possível	Solução
O aparelho não funciona.	O aparelho não está ligado.	Ligue o aparelho.
	A tomada principal não está ligada ou está mal ligada.	Ligue o aparelho à tomada elétrica.
	O fusível está queimado ou está com defeito.	Verificar o fusível e substituir se necessário.
	A tomada tem defeito.	As peças defeituosas devem ser reparadas por um electricista.
O aparelho fica demasiado frio.	A temperatura está definida para valores demasiado baixos.	Gire o regulador de temperatura para uma configuração mais quente temporariamente.
A comida está muito quente.	A temperatura não está ajustada corretamente.	Por favor consulte a secção "Instalação inicial".
	A porta esteve aberta durante um longo período de tempo.	Mantenha a porta aberta apenas durante o tempo necessário.
	Foi colocada uma grande quantidade de alimentos no aparelho nas últimas 24 horas.	Gire o Painel de Controlo para uma configuração mais fria temporariamente.
	O aparelho está perto de uma fonte de calor.	Por favor consulte a secção "Localização da instalação".
A iluminação interior não funciona.	A lâmpada tem defeito.	Por favor consulte a secção "localização da instalação".
Acumulação excessiva de gelo, mesmo na vedação da porta.	A vedação da porta não é estanque (possível após reverter a porta).	Aqueça cuidadosamente as secções com fugas da vedação da porta com um secador de cabelo (com uma configuração mais fria). Ao mesmo tempo, molde a vedação da porta aquecida com as mãos, de modo a que fique corretamente.
Ruídos incomuns.	O aparelho não está nivelado.	Reajuste os pés.
	O aparelho está em contacto com a parede ou com outros objetos.	Mova o aparelho ligeiramente.
	Um componente, como por exemplo um tubo, na parte de trás do aparelho, está em contacto com outra parte do aparelho ou com a parede.	Se necessário, dobre cuidadosamente o componente para fora do caminho.
O compressor não inicia automaticamente após alterar a configuração de temperatura.	Isto é normal e não ocorreu qualquer erro.	O compressor inicia passado algum tempo.
Água no chão ou nas prateleiras.	O orifício de drenagem da água está bloqueado.	Consulte a secção "Limpeza e Manutenção".

Eliminação do aparelho

É proibido remover o aparelho como resíduos de casa.

Materiais de embalagem



Os materiais de embalagem com símbolo de reciclagem são recicláveis. Remova o embalagem num recipiente de recolha de resíduos apropriados para reciclar.

Antes da eliminação do aparelho

1. Puxe a ficha principal das principais tomadas antes.
2. Desligue o cabo de alimentação e deite fora a ficha principal.

Aviso! Refrigeradores contêm refrigerante e gases na isolação. Refrigerante e gases devem ser eliminados profissionalmente pois podem causar danos oculares ou ignições.

Assegure-se que a tubagem do circuito de refrigerante não está danificada antes da eliminação apropriada.

	Eliminação correcta deste produto
 	<p>Este símbolo no produto ou na sua embalagem indica que este produto não pode ser tratado como resíduos de casa. Em vez disso, deve ser feita a sua recolha e reciclagem num ponto de reciclagem para equipamento eléctrico e electrónico. Assegurando que este produto é eliminado correctamente, irá ajudar a prevenir consequências potencialmente negativas para o ambiente e saúde humana, que pode ser causado por um tratamento de resíduos inapropriados deste produto. Para mais informações detalhadas sobre a reciclagem deste produto, por favor, contacte o seu conselho local de serviço de eliminação de resíduos de casa ou a loja onde comprou o produto.</p>

Para evitar a contaminação dos alimentos, respeite as seguintes instruções

- A abertura da porta por longos períodos pode causar um aumento significativo da temperatura nos compartimentos do aparelho.
- Limpe regularmente superfícies que possam entrar em contato com alimentos e sistemas de drenagem acessíveis.
- Armazene carne crua e peixe em recipientes adequados no refrigerador, para que não fique em contato ou pingue em outros alimentos.
- Os compartimentos de comida congelada de duas estrelas são adequados para armazenar alimentos pré-congelados, armazenar ou fazer sorvetes e fazer cubos de gelo.
- Os compartimentos de uma, duas e três estrelas não são adequados para o congelamento de alimentos frescos.

Ordem	Compartimentos TIPO	Temperatura de armazenamento alvo [° C]	Comida adequada
1	(***)*-Congelador	≤ -18	Marisco (peixe, camarão, molusco de concha), produtos aquáticos de água doce e produtos de carne (recomendado para 3 meses, quanto maior o tempo de armazenamento, pior o sabor e nutrição), adequados para alimentos frescos congelados.
2	***-Congelador	≤ -18	Marisco (peixe, camarão, molusco de concha), produtos aquáticos de água doce e produtos de carne (recomendado para 3 meses, quanto maior o tempo de armazenamento, pior o sabor e nutrição), não são adequados para alimentos frescos congelados.
3	** -Congelador	≤ -12	Marisco (peixe, camarão, molusco de concha), produtos aquáticos de água doce e produtos de carne (recomendado para 2 meses, quanto maior o tempo de armazenamento, pior o sabor e nutrição), não são adequados para alimentos frescos congelados.
4	*-Congelador	≤ -6	Marisco (peixe, camarão, molusco de concha), produtos aquáticos de água doce e produtos de carne (recomendado para 1 mes, quanto maior o tempo de armazenamento, pior o sabor e nutrição), não são adequados para alimentos frescos congelados.
5	0-estrela	-6 ≤ 0	Carne de porco fresca, bife, peixe, frango, alguns alimentos processados embalados, etc. (Recomendado para comer no mesmo dia, de preferência não mais de 3 dias). Alimentos processados parcialmente encapsulados (alimentos não congeláveis)

Nota: por favor guarde alimentos diferentes de acordo com os compartimentos ou a temperatura desejada de armazenamento dos produtos comprados.

- Se o aparelho de refrigeração ficar vazio por longos períodos, desligue, descongele, limpe, seque e deixe a porta aberta para evitar o desenvolvimento de mofo dentro do aparelho.

Limpeza do dispensador de água (especial para produtos dispensadores de água):

- Tanques de água limpa, caso não tenham sido utilizados por 48 horas; lave o sistema de água ligado a uma fonte de água se a água não tiver sido retirada durante 5 dias.

svan

SVAN TRADING S.L.

C/Ciudad de Cartagena, 20. Paterna (46988). SPAIN.

info@svanelectro.com

96060034